

Elektro- und Elektronik-Altgeräte

Entsorgung von Elektro- und Elektronikgeräten (gültig in der EU und anderen europäischen Ländern mit separaten Sammelsystemen)

DEUTSCH: Dieses auf dem Produkt oder der Verpackung angebrachte

Symbol zeigt an, dass dieses Produkt nicht mit dem Hausmüll entsorgt werden darf. In Übereinstimmung mit der Richtlinie

2012/19/EU des Europäischen Parlaments und des Rates über Elektro- und Elektronik-Altgeräte (WEEE) darf dieses Elektrogerät nicht im normalen Hausmüll oder dem Gelben Sack entsorgt werden. Wenn Sie dieses Produkt entsorgen möchten, bringen Sie es bitte zur Verkaufsstelle zurück oder zum Recycling-Sammelpunkt Ihrer Gemeinde.

ENGLISH: This symbol on the product or its packaging means that this product must not be treated as unsorted household waste. In accordance with EU Directive 2012/19/EU on Waste Electrical and Electronic Equipment (WEEE), this electrical product must be disposed of following the user's local regulations for electrical or electronic waste. Please dispose of this product by returning it to your local point of sale or recycling pickup point in your municipality.

ESPAÑOL: Este símbolo en el producto o su embalaje indica que el producto no debe tratarse como residuo doméstico. De conformidad con la Directiva 2012/19/EU de la UE sobre residuos de aparatos eléctricos y electrónicos (RAEE), este producto eléctrico no puede desecharse se con el resto de residuos no clasificados. Deshágase de este producto devolviéndolo a su punto de venta o a un punto de recolección municipal para su reciclaje.

FRANÇAIS: Ce symbole sur le produit ou son emballage signifie que ce produit ne doit pas être traité comme un déchet ménager. Conformément à la Directive 2012/19/EU sur les déchets d'équipements électriques et électroniques (DEEE), ce produit électrique ne doit en aucun cas être mis au rebut sous forme de déchet municipal non trié. Veuillez vous débarrasser de ce produit en le renvoyant à son point de vente ou au point de ramassage local dans votre municipalité, à des fins de recyclage.

POLSKI: Jeśli na produkcie lub jego opakowaniu umieszczono ten symbol, wówczas w czasie utylizacji nie wolno wyrzucać tego produktu wraz z odpadami komunalnymi. Zgodnie z Dyrektywą Nr 2012/19/EU w sprawie zużytego sprzętu elektrycznego i elektronicznego (WEEE), niniejszego produktu elektrycznego nie wolno usuwać jako nie posortowanego odpadu komunalnego. Prosimy o usunięcie niniejszego produktu poprzez jego zwrot do punktu zakupu lub oddanie do miejscowego komunalnego punktu zbiórki odpadów przeznaczonych do recyklingu.

ITALIANO: Questo simbolo sul prodotto o sulla relativa confezione indica che il prodotto non va trattato come un rifiuto domestico. In temperanza alla Direttiva UE 2012/19/EU sui rifiuti di apparecchiature elettriche ed elettroniche (RAEE), questa prodotto elettrico non deve essere smaltito come rifiuto municipale misto. Si prega di smaltire il prodotto riportandolo al punto vendita o al punto di raccolta municipale locale per un opportuno riciclaggio.

NEDERLANDS: Dit symbool op het product of de verpakking betekent dat dit product niet als ongesorteerd restafval behandeld mag worden. In overeenstemming met EU-richtlijn 2012/19/EU op Afgedankte Elektrische en Elektronische Apparatuur (AEEA) moet dit product weggegooid worden volgens de gebruikers lokale regels voor het scheiden van elektrisch of elektronisch afval. Gooi dit product alstublieft uitsluitend weg door het naar uw lokale verkooppunt terug te brengen of naar het inzamelpunt voor recycling in uw gemeente.

TÜRKÇE: Ürün veya ambalajı üzerindeki bu simge, bu ürünün ayrılmasını ev atığı olarak ele alınmaması gerektiğini belirtir. Elektronik cihazlar ve eski elektronik cihazlar (WEEE) ile ilgili 2012/19/AB AB direktifiyle uyumlu olarak bu elektrikli ürün elektronik cihaz veya eski elektronik cihazlara yönelik yerel talimatlar doğrultusunda imha edilmelidir. Lütfen bu ürünü bölgenizdeki yerel satış veya geri dönüşüm toplama yerine vererek imha edi-

Garantieinformationen • Warranty Information • Garantía • Garantie • Gwarancji • Garanzia • Garantie-informatie • Garanti bilgisi

DEUTSCHLAND:
manhattanproducts.de

USA:
manhattanproducts.us

EMEA & APAC:
manhattanproducts.com

Erklärung zu Richtlinienentsprechungen CE

DEUTSCH: Das verwendete Frequenzband dieses Produkts ist 2402 - 2480 MHz. Die maximal abgestrahlte Sendeleistung beträgt 5,89 mW E.I.R.P. Dieses Gerät entspricht der CE RED 2014/53/EU. Die Konformitätserklärung für dieses Produkt finden Sie unter:

ENGLISH: This device complies with the requirements of CE RED 2014/53/EU. The Declaration of Conformity for this product is available at:

ESPAÑOL: Este dispositivo cumple con los requerimientos de CE RED 2014/53/EU. La declaración de conformidad esta disponible en:

FRANÇAIS: Cet appareil satisfait aux exigences de CE RED 2014/53/EU. La Déclaration de Conformité est disponible à:

POLSKI: Urządzenie spełnia wymagania CE RED 2014/53/EU. Deklaracja zgodności dostępna jest na stronie internetowej producenta:

ITALIANO: Questo dispositivo è conforme alla CE RED 2014/53/EU. La dichiarazione di conformità è disponibile al:

NEDERLANDS: Dit apparaat voldoet aan de vereisten voor de CE-markeringen radioapparatuur (2014/53/EU).

De Conformiteitsverklaring voor dit product is beschikbaar op:

TÜRKÇE: Bu ürün CE RED 2014/53/AB gereksinimlerini karşılamaktadır. Bu ürünün Uygunluk Beyanı manhattanproducts.com adresinde mevcuttur.

manhattanproducts.com/barcode/179805



Europa
IC Intracom Europa
Löhbacher Str. 7
D-58553 Halver, Deutschland

Nord- und Südamerika
IC Intracom Americas
550 Commerce Blvd.
Oldsmar, FL 34677, USA

Asien und Afrika
IC Intracom Asia
4-F, No. 77, Sec. 1, Xintai 5th Rd.
Xizhi Dist., New Taipei City 221, Taiwan

Alle Marken und Markennamen sind das Eigentum ihrer jeweiligen Inhaber. © IC Intracom. Alle Rechte vorbehalten. Manhattan ist eine Marke von IC Intracom, eingetragen in den USA und anderen Ländern.

Sound Science In-Ear Bluetooth®-Sportheadset mit Nackenbügel

Anleitung

Artikelnr 179805

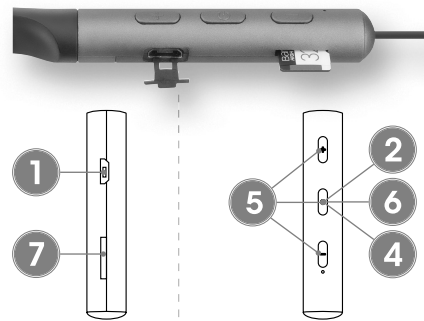

Ladevorgang

1 Verwenden Sie das beiliegende Ladekabel, um die 5V-Ladebuchse mit einem PC oder USB-Ladegerät zu verbinden.

Headset mit einem Handy koppeln

2 Halten Sie die Taste gedrückt, bis die LED rot und blau blinkt.
3 Achten Sie darauf, dass Bluetooth an Ihrem Mobilgerät aktiviert ist und wählen Sie aus der Liste "SoundScience-179805" aus.

Headsetbetrieb

4 An/aus: Halten Sie die Taste 3 Sekunden gedrückt, um das Headset einzuschalten oder erneut 3 Sekunden, um es auszuschalten
5 Wiedergabe: + drücken für den nächsten Song; gedrückt halten, um die Lautstärke zu erhöhen.

- drücken für den vorherigen Song; gedrückt halten, um die Lautstärke zu senken. Play/Pause : Wiedergabe starten/unterbrechen.
6 Anrufe: Drücken Sie einmal, um einen Anruf anzunehmen oder aufzulegen; halten Sie gedrückt, um einen Anruf abzuweisen, drücken Sie zweimal kurz hintereinander zur Wahlwiederholung Ihres letzten Anrufes.

Speicherkartenmodus

7 Legen Sie eine MicroSD-Karte ein. Das Headset wechselt automatisch in den Speicherkartenmodus, um Musik von dieser Karte abzuspielen.

Die Spezifikationen finden Sie auf manhattanproducts.de.



manhattanproducts.com

Wichtig: Bitte vor Gebrauch lesen. • Important: Read before use.

ENGLISH

Charging

- 1 Use the included charging cable to connect the unit's DC 5 V socket to a PC or AC/DC adapter.

Pairing Your Headset

- 2 Press the  button until the red and blue LEDs flash alternately.
- 3 Make sure Bluetooth is turned on in your device, and select "SoundScience-179805" from the Bluetooth device list.

Headset Operation

- 4 On/Off: press and hold  for 3 seconds to turn the headset on or off.

- 5 Playback: press + to play the next track; press and hold to turn the volume up. Press - to play the previous track; press and hold to turn volume down. Play/Pause: press  to start or stop the track you're listening to.
- 6 Calls: Press once to answer or end a call; press and hold to refuse a call; press twice quickly to redial your last call.

Memory card mode

- 7 Insert a MicroSD card to switch to playback from a memory card.

For specifications, go to manhattanproducts.com.

ESPAÑOL

Carga

- 1 Utilice el cable de carga que viene incluido para conectar el cargador (5 V CC) al PC o adaptador de CA/CC.

Emparejar sus auriculares

- 2 Presione el botón  hasta que las luces LED roja y azul parpaddeen alternadamente.
- 3 Asegúrese de que el dispositivo tenga el Bluetooth® encendido y luego seleccione "SoundScience-179805" de la lista de dispositivos.

Modo de empleo

- 4 Encendido/Apagado: pulse y mantenga pulsado  durante 3 segundos para encender o apagar los auriculares
- 5 Adelantar/retroceder: presione + una vez para pasar

a la siguiente canción y manténgalo presionado para subir el volumen. Presione - una vez para volver a la canción anterior y manténgalo presionado para bajar el volumen. Reproducción/pausa : presiónelo para reproducir o pausar la pista que está escuchando.

- 6 Llamadas: pulse para contestar o finalizar una llamada; pulse y mantenga pulsado para rechazar; pulse dos veces rápidamente para volver a marcar su última llamada

Modo tarjeta de memoria

- 7 Introduzca una tarjeta MicroSD para reproducir su contenido.

Para más especificaciones, visite manhattanproducts.eu o manhattanproducts.mx (en México).

FRANÇAIS

Chargement

- 1 Utiliser le câble d'alimentation inclus pour connecter la prise DC 5 V de l'appareil à un PC ou adaptateur AC/DC.

Appariement de votre casque audio

- 2 Appuyer sur le bouton  jusqu'à ce que la LED rouge et bleue se mette à clignoter.
- 3 Vérifier que votre appareil est en mode Bluetooth et sélectionner "SoundScience-179805" dans la liste des appareils Bluetooth.

Utilisation avec casque/écouteurs

- 4 Marche/Arrêt : maintenez la touche  enfoncée pendant 3 secondes pour allumer ou éteindre le casque audio.
- 5 Playback : appuyer sur + pour passer à la piste suivante;

maintenir appuyé pour augmenter le volume. Appuyer sur - pour revenir à la piste précédente; maintenir appuyé pour baisser le volume.  : appuyer pour lancer/arrêter la lecture de la piste en cours.

- 6 Appels : appuyez sur cette touche pour répondre à un appel ou y mettre fin ; maintenez la touche enfoncée pour refuser un appel ; appuyez deux fois rapidement pour recomposer votre dernier appel.

Mode carte mémoire

- 7 Insérer une carte MicroSD pour lire votre musique depuis la carte mémoire.

Vous trouvez les spécifications sur manhattanproducts.com.

POLSKI

Ładowanie

- 1 Użyj dołączonego kabla do ładowania, aby połączyć gniazdo 5V DC urządzenia z komputerem lub adapterem AC/DC.

Parowanie zestawu słuchawkowego

- 2 Naciśnij przycisk  tak długo, aż czerwona i niebieska dioda LED zaczną migać naprzemiennie.
- 3 Upewnij się, że Bluetooth jest włączony w urządzeniu i wybierz "SoundScience-179805" z listy urządzeń Bluetooth.

Obsługa zestawu słuchawkowego

- 4 On/Off  : naciśnij i przytrzymaj przez 3 sekundy, aby włączyć lub wyłączyć zestaw słuchawkowy.
- 5 Odtwarzanie: naciśnij + aby odtworzyć następną utwór; naciśnij i przytrzymaj, aby zwiększyć głośność.

Naciśnij -, aby odtworzyć poprzedni utwór; naciśnij i przytrzymaj, aby zmniejszyć głośność.  : naciśnij, aby rozpocząć lub wstrzymać utwór, którego słuchasz.

- 6 Połączenia: naciśnij, aby odebrać lub zakończyć połączenie; naciśnij i przytrzymaj, aby odrzucić połączenie; naciśnij dwa razy szybko, aby ponownie wybrać ostatnie połączenie.

Tryb karty pamięci

- 7 Włóż kartę MicroSD, aby przejść do odtwarzania z karty pamięci.

Specyfikacja techniczna dostępna jest na stronie manhattanproducts.eu.

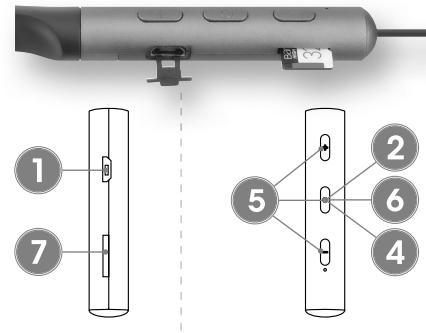

ITALIANO

Ricarica

- 1 Utilizzare il cavetto di carica incluso per collegare la presa DC 5 V dell'unità a un PC o all'adattatore CA/CD.

Abbinamento a una cuffia

- 2 Premere il tasto  finché i LED rosso e blu non lampeggiano in modo alternato.
- 3 Assicurarsi che il Bluetooth sia attivato sul dispositivo e selezionare "SoundScience-179805" dall'elenco del dispositivo Bluetooth.

Funzionamento auricolari

- 4 On/Off: premere e tenere premuto  per 3 secondi per accendere o spegnere la cuffia

- 5 Riproduzione: premere + per la traccia successiva; tenere premuto per alzare il volume. Premere - per avviare la traccia precedente; tenere premuto per abbassare il volume.  : premere per avviare o bloccare la traccia che si ascolta.
- 6 Chiamate: premere per rispondere o terminare una chiamata; premere e tenere premuto per rifiutare una chiamata; premere due volte velocemente per ricomporre l'ultima chiamata

Modalità scheda di memoria

- 7 Inserire una scheda MicroSD per riprodurre da una scheda di memoria.

Per ulteriori specifiche, visita il sito manhattanproducts.it.

NEDERLANDS

Opladen

- 1 Gebruik de meegeleverde oplaadkabel om de DC 5 V-aansluiting van het apparaat aan te sluiten op een pc of AC/DC-adapter.

Je headset koppelen

- 2 Druk op de  knop totdat de rode en blauwe LED's afwisselend knipperen.
- 3 Zorg ervoor dat Bluetooth is ingeschakeld op uw toestel en selecteer "SoundScience-179805" in de lijst met Bluetooth-apparaten.

Bediening headset

- 4 Aan/uit  : houd 3 seconden ingedrukt om de headset aan of uit te zetten

- 5 Afspelen: druk op + om het volgende nummer af te spelen; houd ingedrukt om het volume te verhogen. Druk op - om het vorige nummer af te spelen; houd ingedrukt om het volume te verlagen. Afspelen/Pauze  : druk hierop om het nummer waar u naar luistert te starten of te stoppen.
- 6 Oproepen: oproep te weigeren; druk twee keer snel achter elkaar om het laatste nummer opnieuw te bellen

Geheugenkaartmodus

- 7 Plaats een MicroSD-kaart om over te schakelen naar afspele vanaf een geheugenkaart.

Ga voor de specificaties naar manhattanproducts.com.

TÜRKÇE

Şarj etme

- 1 Ünitenin DC 5 V soketini bir bilgisayara veya AC/DC adaptörüne bağlamak için ürünle verilen şarj kablosunu kullanın.

Kulaklıkların eşleştirilmesi

- 2 Kırmızı ve mavi LED'ler dönüşümlü olarak yanıp sönene kadar  düğmesine basın.
- 3 Cihazınızın Bluetooth özelliğinin açık olduğundan emin olun ve Bluetooth cihaz listesinden "SoundScience-179805" cihazını seçin.

Mikrofonlu Kulaklığı Çalıştırma

- 4 Açma/Kapama  : Kulaklığı açmak veya kapamak için 3 saniye basılı tutun
- 5 Önceki şarkıyı çalmak için + düğmesine basın; ses

seviyesini alçaltmak için basılı tutun. Önceki şarkıyı çalmak için - düğmesine basın; ses seviyesini alçaltmak için basılı tutun.  : dinlemekte olduğunuz şarkıyı başlatmak veya durdurmak için basın.

- 6 Aramalar: Bir aramayı cevaplamak veya sonlandırmak için basın; bir aramayı reddetmek için basılı tutun, son aramanızı tekrar aramak için iki kez hızlıca basın

Bellek kartı modu

- 7 Bir bellek kartından playback moduna geçmek için MicroSD kartı takın.

Daha ayrıntılı açıklama için, manhattanproducts.com sayfasını ziyaret edin.