



Dell S2425H/S2725H Monitor

Guía del usuario

Modelo: S2425H/S2725H

Modelo normativo: S2425Ht/S2725Ht



-  **NOTA:** Una **NOTA** indica información importante que le ayuda a utilizar mejor el monitor.
-  **PRECAUCIÓN:** Una **PRECAUCIÓN** indica posibles daños en el hardware o pérdida de datos y le indica cómo evitar el problema.
-  **ADVERTENCIA:** Una **ADVERTENCIA** indica que se pueden producir daños materiales o personales o, incluso, la muerte.

Copyright © 2024 Dell Inc. o sus filiales. Todos los derechos reservados. Dell, EMC y otras marcas comerciales son marcas comerciales de Dell Inc. o sus filiales. Otras marcas comerciales pueden ser marcas comerciales de sus respectivos propietarios.

2024– 03

Rev. A00

Contenido

Instrucciones de seguridad	5
Acerca del monitor	6
Contenido del paquete	6
Características del producto.	8
Compatibilidad con sistemas operativos	11
Identificar las partes y los controles	12
Vista frontal	12
Vista posterior.	13
Vista lateral	14
Vista inferior.	14
Especificaciones del monitor	16
Resolución	18
Modos de vídeo admitidos	19
Modos de visualización preconfigurados	19
Eléctrico	20
Características físicas.	21
Características medioambientales	22
Asignaciones de contactos	23
Funcionalidad Conectar y listo (Plug-and-Play)	24
Política de calidad y píxeles del monitor LCD	24
Ergonomía	25
Manipulación y transporte de la pantalla	27
Directrices de mantenimiento	28
Limpieza del monitor	28
Preparar el monitor	30
Acoplar el pedestal.	30
Uso de la inclinación	33



Conectar el monitor	34
Acoplar la cubierta de E/S lateral	35
Organizar los cables	35
Asegurar el monitor utilizando el cierre Kensington (opcional)	36
Retirar la base del monitor.	37
Instalación en pared (opcional)	38
Utilizar el monitor.	39
Encender el monitor	39
Uso del control de mando	39
Uso del lanzador del menú	40
Botón del panel frontal	42
Uso del menú principal.	43
Utilizar la función de bloqueo OSD	55
Mensajes de advertencia OSD	58
Configuración de resolución máxima	60
Solucionar problemas	61
Autocomprobación	61
Diagnósticos integrados	62
Problemas comunes	63
Información reguladora	67
Avisos FCC (solo para EE. UU.) y otra información sobre	
normativas	67
Base de datos de productos de la UE para la etiqueta de	
energía y la hoja de información del producto.	67
Contactar con Dell	68



Instrucciones de seguridad

Utilice las siguientes pautas de seguridad para proteger el monitor contra posibles daños potenciales y garantizar su seguridad personal. A menos que se indique lo contrario, cada procedimiento incluido en este documento asume que ha leído la información de seguridad que se envió con su monitor.

 **NOTA: Antes de usar el monitor, lea la información de seguridad que se suministra con el monitor y que está impresa en el producto. Conserve la documentación en un lugar seguro por si tuviera que consultarla en otro momento.**

 **ADVERTENCIA: La utilización de los controles, ajustes o procedimientos de forma diferente a como se especifica en esta documentación puede producir descargas, riesgos eléctricos y/o riesgos mecánicos.**

 **ADVERTENCIA: El posible efecto a largo plazo de escuchar audio a un volumen alto a través de los auriculares (en un monitor que los admita) puede dañar su capacidad auditiva.**

- Coloque el monitor sobre una superficie sólida y manipúlelo con cuidado. La pantalla es frágil y puede dañarse si se cae o se golpea con un objeto afilado.
- Asegúrese de que el monitor tenga los valores nominales eléctricos correctos para funcionar con la alimentación de CA disponible en su región.
- Mantenga el monitor a temperatura ambiente. Las condiciones de frío o calor excesivos pueden tener un efecto adverso en los cristales líquidos de la pantalla.
- Conecte el cable de alimentación del monitor a una toma de corriente cercana y accesible. Consulte la sección [Conectar el monitor](#).
- No coloque ni use el monitor sobre una superficie mojada o cerca del agua.
- No someta el monitor a fuertes vibraciones ni a grandes impactos. Por ejemplo, no coloque el monitor en el maletero del coche.
- Desenchufe el monitor si no lo va a utilizar durante un período prolongado.
- Para evitar descargas eléctricas, no intente quitar ninguna cubierta ni tocar el interior del monitor.
- Lea atentamente estas instrucciones. Guarde este documento por si tuviera que consultarlas en otro momento. Siga todas las advertencias e instrucciones que se indican en el producto.
- Algunos monitores se pueden montar en la pared usando el soporte VESA que se vende por separado. Asegúrese de usar las especificaciones VESA correctas como se menciona en la sección de instalación en pared de la guía del usuario.

Para obtener información sobre instrucciones de seguridad, consulte el documento de Información sobre seguridad, medioambiental y reguladora (SERI) suministrada con el monitor.







Acerca del monitor

Contenido del paquete

La siguiente tabla proporciona la lista de componentes que se envían con el monitor. Si falta algún componente, contacte con Dell. Para más información consulte [Contactar con Dell](#).

 **NOTA: Algunos artículos pueden ser opcionales y no estarán incluidos con el monitor. Algunas características podrían no estar disponibles en algunos países.**

Imagen del componente	Descripción del componente
	Pantalla
	Elevador de la base
	Base del soporte
	Cubierta de E/S lateral



	Cubierta Vesa
	Cable de alimentación (varía en función del país)
	Cable HDMI de 1,80 m
	<ul style="list-style-type: none">• Guía de inicio rápido• Información de seguridad, medioambiental y normativas



Características del producto

Las pantallas planas Dell **S2425H/S2725H** tienen una matriz activa, un transistor de película fina (TFT), pantalla de cristal líquido (LCD) y retroiluminación LED.

Características del monitor:

- Admite una frecuencia de actualización de 100 Hz.
- Espectro de color del 99 % de sRGB (valor típico).
- Conectividad digital con 2 puertos HDMI.
- Funcionalidad Plug and Play si lo admite su ordenador.
- Altavoces integrados (2 x 5W).
- Ajustes de menú en pantalla (OSD, On-Screen Display) que facilitan la configuración y la optimización de la pantalla.
- Pedestal extraíble y orificios para instalación VESA (Video Electronics Standards Association) de 100 mm que ofrecen soluciones de instalación flexibles.
- Solo inclinación.
- Ranura de bloqueo de seguridad para bloqueos Kensington (vendidos por separado).
- Ofrece cambio de paneles Premium durante el período de garantía.
- Admite la función Dell ComfortView.
- Dell ComfortView Plus es una función integrada de pantalla de luz azul baja que mejora la comodidad ocular al reducir las emisiones de luz azul potencialmente dañinas sin comprometer el color. Gracias a la tecnología ComfortView Plus, Dell ha reducido la dañina exposición a la luz azul de $\leq 50\%$ a $\leq 35\%$. Este monitor cuenta con la certificación Eye Comfort 3.0 de TÜV Rheinland con una calificación de 4 estrellas. Incorpora tecnologías clave que también proporcionan una pantalla sin parpadeos, una frecuencia de actualización de hasta 100 Hz y una gama cromática mínima de 95 % sRGB. La función ComfortView Plus de Dell está habilitada de forma predeterminada en el monitor.
- Este monitor utiliza un panel de luz azul baja. Cuando se restablece configuración predeterminada de fábrica del monitor, este cumple con la certificación de baja luz azul de hardware de TÜV Rheinland.*

Relación de luz azul:

la proporción de luz en el intervalo de 415 nm a 455 nm en comparación con 400 nm a 500 nm deberá ser inferior al 50 %.

Categoría	Relación de luz azul
1	$\leq 20\%$
2	$20\% < R \leq 35\%$
3	$35\% < R \leq 50\%$



- Reduce el nivel de luz azul peligrosa emitida desde la pantalla para hacer la visión más cómoda para los ojos sin distorsión de la precisión del color.
 - El monitor adopta la tecnología Libre de Parpadeo (Flicker-Free) que elimina el parpadeo visible del ojo, proporciona una experiencia de visionado cómoda y previene la fatiga y malestar de los ojos de los usuarios.
- * Este monitor cumple con la certificación de luz azul baja de hardware de TÜV Rheinland en la Categoría 2.

Acerca de Eye Comfort 3.0 de TÜV Rheinland

El programa de certificación Eye Comfort 3.0 de TÜV Rheinland presenta un esquema de clasificación por estrellas fácil de usar para el sector de las pantallas que promueve el bienestar ocular desde la seguridad hasta el cuidado de los ojos. En comparación con las certificaciones existentes, el programa de calificación de 5 estrellas agrega requisitos de pruebas exigentes sobre atributos generales de cuidado de la vista, como baja luz azul, ausencia de parpadeo, frecuencia de actualización, gama cromática, precisión cromática y rendimiento del sensor de luz ambiental. Plantea métricas de requisitos y califica el rendimiento del producto en cinco niveles, y el sofisticado proceso de evaluación técnica proporciona a los consumidores y compradores indicadores más fáciles de juzgar.

Los factores de bienestar ocular que se tienen en cuenta siguen siendo los mismos, pero las normas para las distintas clasificaciones por estrellas han cambiado. Cuanto más alta sea la clasificación por estrellas, más estrictas son las normas. En la tabla siguiente se enumeran los principales requisitos de comodidad ocular que se aplican además de los requisitos básicos de comodidad ocular (como densidad de píxeles, uniformidad de luminancia y color, y libertad de movimiento).

Para obtener más información acerca de la **certificación TÜV Eye Comfort** consulte el sitio web: <https://www.tuv.com/world/en/eye-comfort.html>.



Requisitos de Eye Comfort 3.0 esquema de clasificación por estrellas para los monitores

Categoría	Elemento de prueba	Esquema de clasificación por estrellas		
		3 estrellas	4 estrellas	5 estrellas
Cuidado para los ojos	Luz azul baja	TÜV, categoría III de luz azul baja por hardware ($\leq 50\%$) o solución de luz azul baja por software ¹	TÜV, categoría II de luz azul baja por hardware ($\leq 35\%$) o categoría I ($\leq 20\%$)	TÜV, categoría II de luz azul baja por hardware ($\leq 35\%$) o categoría I ($\leq 20\%$)
	Sin parpadeos	TÜV Flicker Reduced o TÜV Flicker Free	TÜV Flicker Reduced o TÜV Flicker Free	Sin parpadeos
Administración de la luz ambiente	Rendimiento del sensor de la luz ambiente	Sin sensor	Sin sensor	Sensor de luz ambiente
	Control CCT inteligente	No	No	Sí
	Control de luminancia inteligente	No	No	Sí
Calidad de la imagen	Actualizar tasa	≥ 60 Hz	≥ 75 Hz	≥ 120 Hz
	Uniformidad de luminancia	Uniformidad de luminancia $\geq 75\%$		
	Uniformidad de color	Uniformidad de color $\Delta u'v' \leq 0,02$		
	Libertad de movimiento	Los cambios de luminancia deberán disminuir a menos del 50 % El cambio de color deberá ser inferior a 0,01		
	Diferencia de gamma	Diferencia de gamma $\leq \pm 0,2$	Diferencia de gamma $\leq \pm 0,2$	Diferencia de gamma $\leq \pm 0,2$
	Amplio espectro de colores ²	NTSC ³ mín. 72 % (CIE 1931) o sRGB ⁴ mín. 95 % (CIE 1931)	sRGB ⁴ mín. 95 % (CIE 1931)	DCI-P3 ⁵ mín. 95 % (CIE 1976) y sRGB ⁴ mín. 95 % (CIE 1931) o Adobe RGB ⁶ mín. 95 % (CIE 1931) y sRGB ⁴ mín. 95 % (CIE 1931)
Guía del usuario de comodidad ocular	Guía del usuario	Sí	Sí	Sí



Observaciones	<p>¹ El software controla la emisión de luz azul reduciendo el exceso de dicha luz, lo que genera un tono más amarillo.</p> <p>² El espectro de colores describe la disponibilidad de colores en la pantalla. Se desarrollaron varias normas con fines específicos. El 100 % corresponde al espacio de color completo definido en la norma.</p> <p>³ NTSC son las siglas de National Television Standards Committee (Comité Nacional de Sistema de Televisión), que desarrolló un espacio de color para el sistema de televisión que se utiliza en Estados Unidos.</p> <p>⁴ sRGB es un espacio de los colores rojo, verde y azul estándar que se utiliza en monitores, impresoras e Internet.</p> <p>⁵ DCI-P3, abreviatura de Digital Cinema Initiatives - Protocol 3, es un espacio de color utilizado en el cine digital que abarca una gama de colores más amplia que el espacio de color RGB estándar.</p> <p>⁶ Adobe RGB es un espacio de color creado por Adobe Systems que abarca una gama de colores más amplia que el modelo de color RGB estándar, especialmente en los cianes y los verdes.</p>
---------------	--

Compatibilidad con sistemas operativos

- Windows 10 y versiones posteriores*
- * La compatibilidad del sistema operativo en los monitores de las marcas Dell y Alienware puede variar en función de factores como:
 - Fechas de lanzamiento específicas en las que las versiones, las revisiones o las actualizaciones de los sistemas operativos están disponibles.
 - Fechas de lanzamiento específicas en las que las actualizaciones del firmware, de las aplicaciones de software o de los controladores de los monitores de las marcas Dell y Alienware están disponibles en el sitio web de soporte técnico de Dell.



Identificar las partes y los controles

Vista frontal

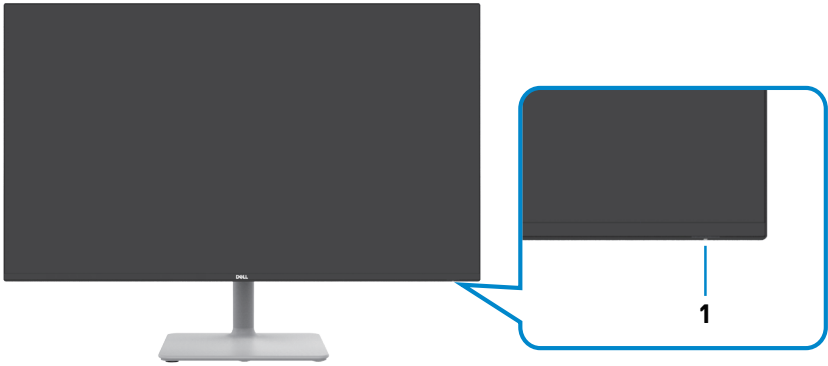

Etiqueta	Descripción	Uso
1	Indicador LED de alimentación	Blanco permanente indica que el monitor está encendido y funciona con normalidad. Blanco en modo de respiración indica que el monitor está en modo de espera.



Vista posterior

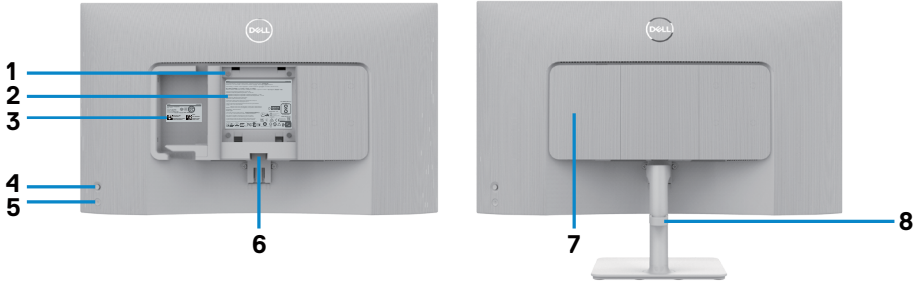

Etiqueta	Descripción	Uso
1	VESA orificios de montaje (100 mm x 100 mm - por detrás de la cubierta VESA montada)	Montar el monitor en pared, mediante kit de montaje en pared compatible con VESA. NOTA: El kit de instalación en pared no se envía con el monitor y se vende por separado.
2	Etiqueta de información normativas	Enumera las autorizaciones de organismos reguladores.
3	Etiqueta sobre normativas (incluyen el número de serie del código de barras y el sello de la etiqueta de servicio)	Tenga a mano esta etiqueta si necesita ponerse en contacto con el soporte técnico de Dell. La Etiqueta de servicio es un identificador alfanumérico único que permite a los técnicos de servicio de Dell identificar los componentes de hardware de su PC y acceder a la información de la garantía.
4	Mando	Utilícelo para controlar el menú OSD. Para obtener más información, consulte la sección Utilizar el monitor .
5	Botón de encendido y apagado	Presione el botón de encendido para encender o apagar el monitor.
6	Botón de liberación del soporte	Suelte el soporte del monitor.
7	Cubierta de E/S lateral	Úsela para cubrir la E/S lateral.
8	Ranura para administración de cables	Se utiliza para organizar los cables llevándolos a través de la guía.



Vista lateral



Vista inferior

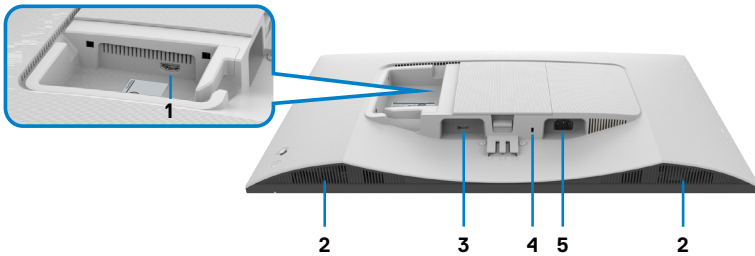

Etiqueta	Descripción	Uso
1	Puerto HDMI 2	Permite conectar el ordenador o el dispositivo externo mediante el cable HDMI (incluido con el monitor).
2	Altavoces integrados (2)	Proporciona salida de audio.
3	Puerto HDMI 1	Permite conectar el ordenador o el dispositivo externo mediante el cable HDMI (incluido con el monitor).
4	Ranura para bloqueo de seguridad Botón de liberación del soporte (basado en la ranura de seguridad Kensington)	Proteja el monitor utilizando la cerradura de seguridad (se adquiere por separado) para evitar el traslado no autorizado del monitor.
5	Conector de alimentación	Conectar el cable de alimentación (enviado con el monitor).



 **NOTA:** Sujete el extremo del conector del cable cuando inserte y extraiga el cable HDMI para evitar cualquier daño accidental.

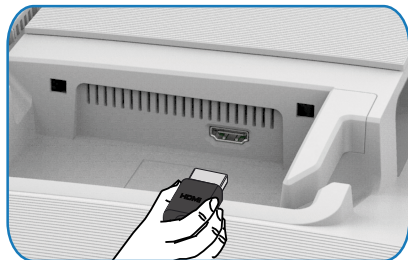

Especificaciones del monitor

Modelo	S2425H	S2725H
Tipo de pantalla	Matriz activa - LCD TFT	
Tipo de panel	Tecnología de conmutación en el mismo plano (IPS)	
Relación de aspecto	16:9	
Dimensiones de la imagen visualizable:		
Diagonal	604,70 mm (23,8 pulgadas)	685,99 mm (27,0 pulgadas)
Área activa:		
Horizontal	527,04 mm (20,75 pulgadas)	597,89 mm (23,54 pulgadas)
Vertical	296,46 mm (11,67 pulgadas)	336,31 mm (13,24 pulgadas)
Área	156246,28 mm ² (242,15 pulgadas ²)	201076,91 mm ² (311,67 pulgadas ²)
Densidad de píxeles	0,2745 mm x 0,2745 mm	0,3114 mm x 0,3114 mm
Píxeles por pulgada (PPP)	93	82
Ángulo de visión:		
Horizontal	178° típicos	
Vertical	178° típicos	
Brillo	250 cd/m ² (valor típico)	300 cd/m ² (valor típico)
Relación de contraste	1500:1 (valor típico)	
Revestimiento de la pantalla de visualización	Tratamiento antideslumbramiento del recubrimiento resistente del polarizador frontal (3H)	
Retroiluminación	Sistema de luz lateral LED	
Tiempo de respuesta	8 ms (Modo Normal) 5 ms (Modo Fast (Rápido)) 4 ms (Modo Extreme (Extremo)*) *Reducción del desenfoque de movimiento visible y aumento de la capacidad de respuesta de la imagen.	
	 NOTA: El uso del modo Extremo puede introducir artefactos visuales de poca importancia y notables en la imagen. Puede elegir el modo Normal o Rápido para mitigar estos artefactos visuales.	
Profundidad de color	16,78 millones de colores	
Gama de colores	sRGB Typ. 99% (CIE 1931)	



Conectividad	2 x HDMI 1,4 (HDCP 1,4)	
Ancho del borde (borde del monitor hasta el área activa):		
Superior	5,30 mm	5,89 mm
Izquierda/Derecha	5,30 mm	5,90 mm
Abajo	12,00 mm	12,00 mm
Capacidad de ajuste		
Ajuste de la altura	NA	
Inclinación	-5° a 21°	
Plataforma giratoria	NA	
Pivote	NA	
Administración de los cables	Sí	
Compatibilidad con el administrador de visualización de Dell (DDM, Dell Display Manager)*	Fácil organización y otras funciones clave	
Seguridad	Ranura de bloqueo de seguridad (la cerradura del cable se vende por separado)	
Altavoces integrados	2 x 5W	

*Dell Display Manager

Dell Display Manager es un software de aplicación que mejora la experiencia del monitor Dell, lo que garantiza mayor productividad y facilidad de personalización.

Con esta aplicación puede:

1. Ajustar fácilmente la configuración del menú de visualización en pantalla (OSD) del monitor, como el brillo, el contraste, la configuración de la fuente de entrada, etc. No es necesario alternar con el mando en el monitor; simplemente use el software DDM.
2. Organizar varias aplicaciones en la pantalla, ajustándolas a una plantilla de su elección con Easy Arrange.
3. Asigne aplicaciones o incluso archivos a las particiones de Easy Arrange, guarde el diseño como un perfil y, a continuación, restaure el perfil automáticamente usando Easy Arrange Memory.
4. Conecte el monitor Dell a varias fuentes de entrada y administre estas diferentes entradas de vídeo mediante la opción Fuente entrada.



- Personalice cada aplicación con un modo de color diferente mediante los valores predefinidos de color.
- Replique la configuración de la aplicación Dell Display Manager entre monitores del mismo modelo con la función de importación y exportación de la configuración de la aplicación.

Además, este modelo se proporciona con funciones avanzadas de administración remota para administradores de TI.

Para obtener más información sobre Dell Display Manager, consulte <https://www.dell.com/support/ddm>.

Puede descargar el software desde este enlace y encontrar la guía de usuario detallada del software y el artículo de la base de conocimientos en la pestaña de documentación.

Interfaz del usuario de Dell Display Manager

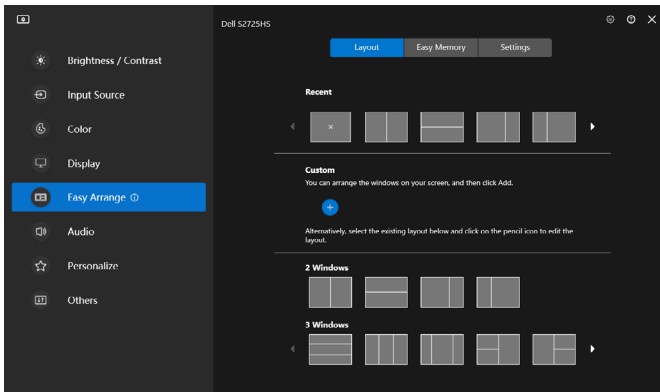

Resolución

Descripción	Valor
Frecuencia horizontal	30 kHz – 110 kHz
Tasa de actualización vertical	48 Hz – 100 Hz
Resolución máxima	1920 x 1080 a 100 Hz



Modos de vídeo admitidos

Descripción	Valor
Funciones de vídeo (reproducción HDMI)	480p, 576p, 720p, 1080i, 1080p

Modos de visualización preconfigurados

Modo de visualización	Frecuencia horizontal (KHz)	Frecuencia vertical (Hz)	Reloj de píxeles (MHZ)	Polaridad de sincronización (Horizontal / Vertical)
VGA 720 x 400	31,50	70,00	28,30	-/+
VGA 640 x 480	31,50	60,00	25,20	-/-
VESA 640 x 480	37,50	75,00	31,50	-/-
VESA 800 x 600	37,90	60,00	40,00	+/+
VESA 800 x 600	46,90	75,00	49,50	+/+
VESA 1024 x 768	48,40	60,00	65,00	-/-
VESA 1024 x 768	60,00	75,00	78,80	+/+
MAC 1152 x 864	67,50	75,00	108,00	+/+
VESA 1280 x 1024	64,00	60,00	108,00	+/+
VESA 1280 x 1024	80,00	75,00	135,00	+/+
VESA 1600 x 900	60,00	60,00	108,00	+/+
CVT 1920 x 1080	67,50	60,00	148,50	+/+
CVT 1920 x 1080	110,00	100,00	228,80	+/-



Eléctrico

Descripción	Valor
Señales de entrada de vídeo	<ul style="list-style-type: none"> Señal de vídeo digital para cada línea diferencial. Por línea diferencial con una impedancia de 100 ohmios. Compatibilidad con entrada de señal HDMI
Voltaje de entrada/ Frecuencia/Corriente:	100 VAC–240 VAC / 50 Hz/60 Hz \pm 3 Hz / 1,5 A (máximo)
Corriente de pico	120 V: 40 A (máximo) 240 V: 80 A (máximo)
Consumo de energía:	
S2425H	S2725H
0,3 W (Modo apagado) ¹	0,3 W (Modo apagado) ¹
0,4 W (Modo en espera) ¹	0,4 W (Modo en espera) ¹
14,5 W (Modo encendido) ¹	17,0 W (Modo encendido) ¹
42 W (valor máximo) ²	45 W (valor máximo) ²
13,0 W (P _{on}) ³	15,0 W (P _{on}) ³
41,1 kWh (TEC) ³	47,0 kWh (TEC) ³

¹ Tal como se define en EU 2019/2021 y EU 2019/2013.

² Configuración máxima de brillo y contraseña con una carga de potencia máxima en todos los puertos USB.

³ P_{on}: Consumo de potencia del modo activado según se define en la versión Energy Star 8,0.

TEC: Consumo de energía total en kWh según se define la versión Energy Star 8,0.

Este documento es solamente informativo y refleja un rendimiento de laboratorio. Su producto podría rendir de manera diferente, dependiendo del software y los componentes y periféricos que adquirió, y no tendremos la obligación de actualizar dicha información. Consecuentemente, el cliente no deberá apoyarse en esta información a la hora de tomar decisiones sobre tolerancias eléctricas o relacionadas. No se expresa ni se sugiere una garantía sobre precisión o integridad.

 **NOTA:** Este monitor cuenta con la certificación **ENERGY STAR.**



Este producto cualifica para ENERGY STAR en la configuración de fábrica que puede ser restaurada mediante la función “Restablecimiento de fábrica” en el menú en pantalla (OSD). Cambiar la configuración de fábrica o habilitar otras características podría incrementar el consumo eléctrico que podría exceder el límite especificado de ENERGY STAR.



Características físicas

Modelo	S2425H	S2725H
Dimensiones (con soporte):		
Altura	411,73 mm (16,21 pulgadas)	452,21 mm (17,80 pulgadas)
Anchura	537,64 mm (21,17 pulgadas)	609,69 mm (24,00 pulgadas)
Profundidad	163,00 mm (6,42 pulgadas)	176,50 mm (6,95 pulgadas)
Dimensiones (sin soporte):		
Altura	313,73 mm (12,35 pulgadas)	354,21 mm (13,95 pulgadas)
Anchura	537,64 mm (21,17 pulgadas)	609,69 mm (24,00 pulgadas)
Profundidad	58,89 mm (2,32 pulgadas)	59,04 mm (2,32 pulgadas)
Dimensiones de la base:		
Altura	173,82 mm (6,84 pulgadas)	193,75 mm (7,63 pulgadas)
Anchura	195,00 mm (7,86 pulgadas)	211,20 mm (8,32 pulgadas)
Profundidad	163,00 mm (6,42 pulgadas)	176,50 mm (6,95 pulgadas)
Base	195,00 mm x 163,00 mm (7,68 pulgadas x 6,42 pulgadas)	211,20 mm x 176,50 mm (8,32 pulgadas x 6,95 pulgadas)
Peso:		
Peso con embalaje incluido	5,92 kg (13,05 lb)	7,31 kg (16,11 lb)
Peso con el ensamblaje de la base y los cables	4,04 kg (8,91 lb)	5,19 kg (11,44 lb)
Peso sin soporte ni cables (Consideraciones para montaje en pared o montaje VESA - sin cables)	3,29 kg (7,25 lb)	4,30 kg (9,48 lb)
Peso de la base montada	0,56 kg (1,23 lb)	0,64 kg (1,41 lb)



Características medioambientales

Descripción	Valor
Normas compatibles:	
<ul style="list-style-type: none"> • Monitor con la certificación ENERGY STAR • Compatibilidad con RoHS • Monitor con reducción de BFR/PVC (las placas de circuito están fabricadas en laminados libres de BFR/PVC) • Pantalla sin mercurio y cristal sin arsénico 	
Temperatura:	
Funcionamiento	0°C a 40°C (32°F a 104°F)
Sin funcionar	-20°C a 60°C (-4°F a 140°F)
Humedad:	
Funcionamiento	10% a 80% (sin condensación)
Sin funcionar	5% a 90% (sin condensación)
Altitud:	
Funcionamiento (máximo)	5 000 m (16 404 pies)
Sin funcionar (máximo)	12 192 m (40 000 pies)
Disipación térmica:	
S2425H	143,3 BTU/hora (máximo) 49,5 BTU/hora (Modo encendido)
S2725H	153,5 BTU/hora (máximo) 58,0 BTU/hora (Modo encendido)



Asignaciones de contactos

Puerto HDMI

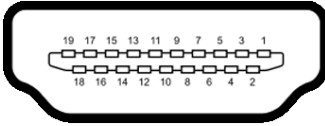

Número Pin	19 contactos - lado Conectado al Cable de Señal
1	TMDS DATA 2+
2	BLINDAJE TMDS DATA 2
3	TMDS DATA 2-
4	TMDS DATA 1+
5	BLINDAJE TMDS DATA 1
6	TMDS DATA 1-
7	TMDS DATA 0+
8	BLINDAJE TMDS DATA 0
9	TMDS DATA 0-
10	RELOJ TMDS
11	BLINDAJE DE RELOJ TMDS
12	RELOJ TMDS -
13	CEC
14	Reservado (N.C. en el dispositivo)
15	RELOJ DDC (SCL)
16	DDC DATA (SDA)
17	CONEXIÓN A TIERRA
18	ALIMENTACIÓN +5 V
19	DETECCIÓN DE ENCHUFE CALENTADO



Funcionalidad Conectar y listo (Plug-and-Play)

Puede instalar el monitor con cualquier sistema compatible con la funcionalidad Plug-and-Play (Conectar y listo). El monitor proporciona automáticamente a su PC los datos de identificación de visualización extendida (EDID, Extended Display Identification Data) utilizando protocolos de canal de datos de visualización (DDC, Display Data Channel) para que el sistema pueda configurarse automáticamente y optimizar la configuración del monitor. Muchas de las instalaciones del monitor son automáticas. Puede seleccionar configuraciones diferente según lo desee. Para más información sobre cómo cambiar la configuración del monitor, consulte [Manejando el monitor](#).

Política de calidad y píxeles del monitor LCD

Durante el proceso de fabricación del monitor LCD, es poco frecuente que uno o varios píxeles se queden fijos en un estado invariable. Éstos no son fáciles de ver y no afectan a la calidad de la pantalla o su utilización. Para obtener más información acerca de la política de calidad y píxeles del monitor Dell, consulte el sitio de soporte técnico de Dell en: <https://www.dell.com/pixelguidelines>.



Ergonomía

△ **PRECAUCIÓN: Un uso inapropiado y prolongado de teclado puede provocar lesiones.**

△ **PRECAUCIÓN: La visualización de la pantalla del monitor durante largos periodos de tiempo podría provocar fatiga visual.**

Para su confort y eficiencia, siga las siguientes directrices cuando instale y utilice su PC:

- Coloque el PC de manera que el monitor y el teclado estén directamente frente a usted mientras trabaja. Hay estanterías especiales a la venta para ayudarlo a colocar correctamente el teclado.
- Para reducir el riesgo de tensión ocular y dolor de cuello, brazos, espalda y hombros producidos por el uso del monitor durante prolongados períodos de tiempo, le recomendamos que:
 1. Coloque la pantalla a una distancia de entre 50 y -70 cm (de 20 a 28") de sus ojos.
 2. Parpadee frecuentemente para humedecer los ojos cuando trabaje con el monitor.
 3. Realice descansos frecuentes durante 20 minutos cada dos horas.
 4. Deje de mirar al monitor y mire a un objeto alejado unos 6 metros (20 pies) del monitor durante al menos 20 segundos en los descansos.
 5. Realice estiramientos para liberar la tensión del cuello, los brazos, la espalda y los hombros durante los descansos.
- Asegúrese de que la pantalla del monitor está al o ligeramente por debajo del nivel en el que usted está sentado frente al monitor.
- Ajuste la inclinación del monitor, el contraste y el brillo.
- Ajuste la luz ambiente a su alrededor (como las luces de techo, lámparas de escritorio y las cortinas o persianas de las ventanas cercanas) para minimizar los reflejos y destellos de la pantalla del monitor.
- Utilice una silla que proporcione un buen respaldo para la zona lumbar.
- Mantenga sus antebrazos en sentido horizontal con respecto a sus muñecas en una posición neutra y cómoda mientras utiliza el teclado o el ratón.
- Deje siempre un espacio para descansar las manos mientras utiliza el teclado o el ratón.



- Deje descansar sus brazos de manera natural en ambos lados.
- Asegúrese de que sus pies descansan sobre el suelo.
- Cuando esté sentado, asegúrese de que el peso de las piernas repose sobre los pies y no sobre la parte frontal de la silla. Ajuste la altura de la silla o utilice reposapiés si fuera necesario para mantener una postura adecuada.
- Varíe sus actividades laborales. Intente organizar su trabajo de manera que no tenga que sentarse y trabajar durante periodos prolongados de tiempo. Intente ponerse de pie o levantarse y caminar a intervalos regulares.
- Mantenga la zona bajo el escritorio libre de obstrucciones y cables o cables de alimentación que puedan interferir con una postura sedente cómoda o que presenten un riesgo potencial de tropiezo.

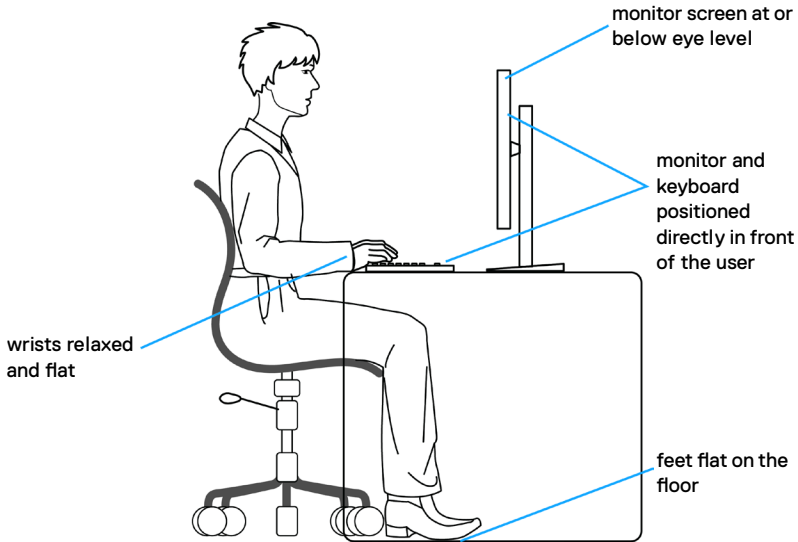

Manipulación y transporte de la pantalla

Para asegurarse de que el monitor esté manejado de manera segura cuando se levante o se transporte, siga las directrices que se mencionan a continuación:

- Antes de mover o levantar el monitor, apague el PC y el propio monitor.
- Desconecte todos los cables del monitor.
- Coloque el monitor en la caja de embalaje original con los materiales de empaquetado originales.
- Soporte el borde inferior y el lateral del monitor de manera firme sin aplicar presión excesiva cuando se levante o transporte el monitor.

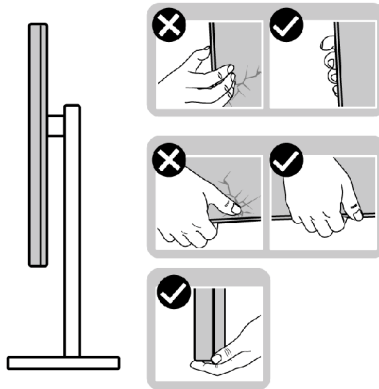

- Cuando levante o transporte el monitor, asegúrese de que la pantalla esté de espaldas a usted y no presione en la zona de la pantalla para evitar arañazos o daños.

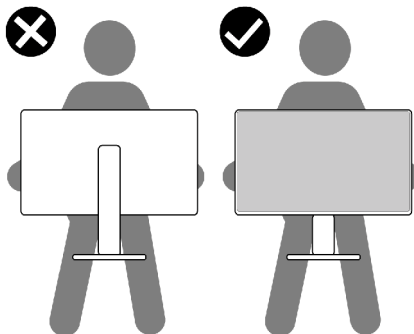

- Cuando transporte el monitor, evite cualquier choque o vibración repentina.



- Cuando levante o transporte el monitor, no gire el monitor de arriba a abajo mientras soporta el pedestal o el elevador. Esto podría resultar en daños accidentales al monitor o provocar lesiones personales.

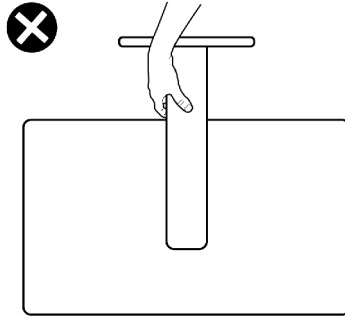

Directrices de mantenimiento

Limpieza del monitor





⚠ ADVERTENCIA: antes de limpiar el monitor, desenchufe el cable de alimentación de la toma de corriente eléctrica.

⚠ PRECAUCIÓN: Lea y siga las **Instrucciones de seguridad** antes de limpiar el monitor.

Para obtener información acerca de las mejores prácticas, siga las instrucciones de la lista siguiente cuando desempaque, limpie o manipule el monitor:

- Use un paño limpio ligeramente humedecido con agua para limpiar el ensamblaje del pedestal, la pantalla y el chasis del monitor Dell. Si lo tiene disponible, utilice un tejido para limpiar pantallas o una solución adecuada para limpiar monitores Dell.
- Después de limpiar la superficie de la mesa, asegúrese de que esté completamente seca y libre de humedad o agentes de limpieza antes de colocar el monitor Dell sobre ella.





-  **PRECAUCIÓN:** No utilice detergentes ni otros productos químicos, como benceno, diluyentes, amoníaco, limpiadores abrasivos, alcohol o aire comprimido.
-  **ADVERTENCIA:** No pulverice directamente la solución de limpieza o incluso agua sobre la superficie del monitor. La pulverización directa de líquido sobre el panel rodrá hasta la parte inferior del panel y corroerá los componentes electrónicos, lo que provocará daños permanentes. En su lugar, aplique una solución o agua a un material de tela suave.
-  **PRECAUCIÓN:** El uso de un producto de limpieza puede causar cambios en la apariencia del monitor, como decoloración del color, película lechosa en el monitor, deformación, sombras oscuras irregulares y pelado de la superficie de la pantalla.
-  **NOTA:** Los daños en el monitor provocados por métodos de limpieza inadecuados y el uso de benceno, disolvente, amoníaco, productos de limpieza abrasivos, alcohol, aire comprimido o detergente de cualquier tipo causará un Daño Inducido por el Cliente (CID). El CID no está cubierto por la garantía estándar de Dell.
- Si observa polvo residual blanco cuando desempaqueta el monitor, límpielo con un paño.
 - Manipule el monitor con cuidado, ya que los componentes de plástico de color oscuro pueden arañarse y presentar raspaduras de color blanco que destacarían sobre las zonas más claras del monitor.
 - Para ayudar a mantener la máxima calidad de imagen en el monitor, utilice un protector de pantalla que cambie dinámicamente y apague el monitor cuando no lo utilice.



Preparar el monitor

Acoplar el pedestal

-  **NOTA:** El pedestal no está instalado de fábrica cuando el producto se comercializa.
-  **NOTA:** Las instrucciones siguientes son aplicables solamente para el pedestal enviado junto con el monitor. Si está conectando un pedestal que haya comprado de otras fuentes, siga las instrucciones de instalación incluidas con ese pedestal.

Para acoplar el pedestal del monitor:

1. Alinee las cuñas de la base con las ranuras del elevador de la base.
2. Inserte el elevador de la base firmemente en la propia base.
3. Abra el mango del tornillo de la parte inferior de la base y gírelo en sentido horario para apuntalar el tornillo firmemente. A continuación cierre el mango del tornillo.

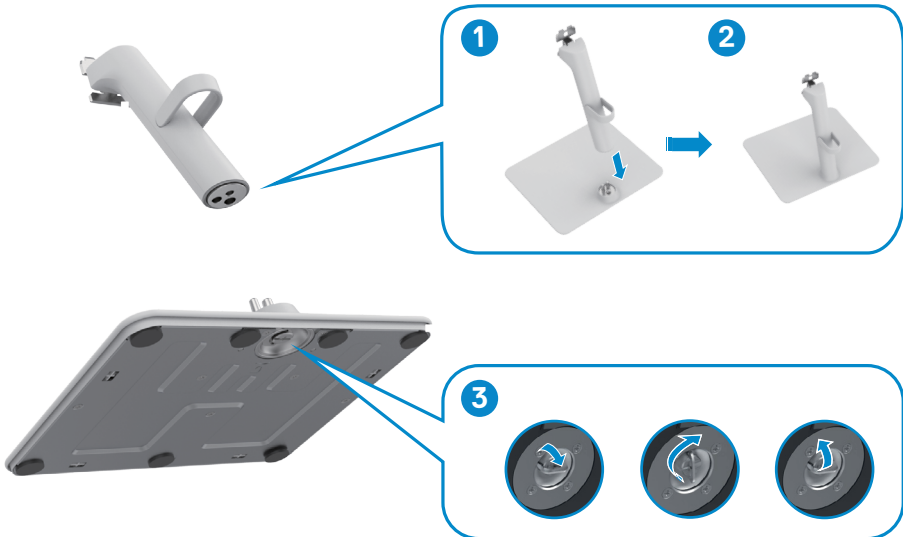

- 4. Abra la cubierta protectora del monitor para acceder a la ranura VESA del monitor.

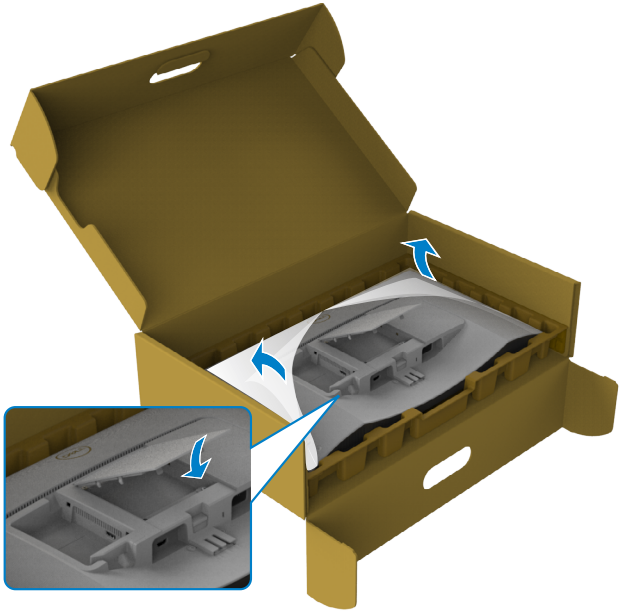

- 5. Alinee las cuñas del soporte del elevador de la base con los orificios de la parte trasera del monitor.
- 6. Inserte el soporte del elevador de la base en el orificio del monitor hasta que encaje.

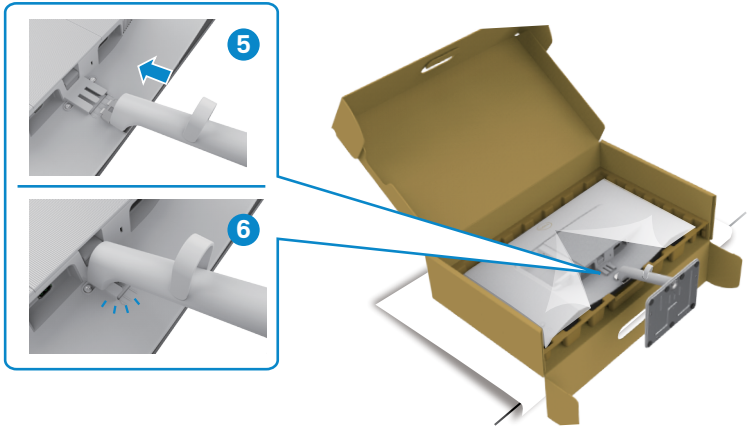

⚠ **PRECAUCIÓN:** Agarre el elevador del pedestal firmemente cuando levante el monitor para evitar cualquier daño accidental.

7. Sujete el elevador del pedestal firmemente con ambas manos y levante el monitor con cuidado; a continuación, colóquelo sobre una superficie plana.

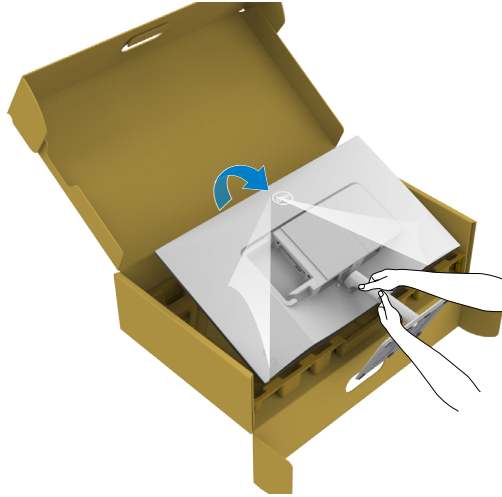

8. Quite la base del monitor.

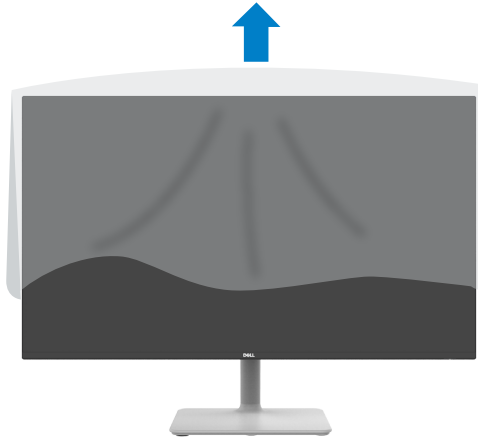

Uso de a inclinación

 **NOTA:** Las instrucciones siguientes son aplicables solamente para el pedestal enviado junto con el monitor. Si está conectando un pedestal que haya comprado de otras fuentes, siga las instrucciones de instalación incluidas con ese pedestal.

Con la base acoplada al monitor, puede inclinar y girar este para conseguir el ángulo de visión más cómodo.

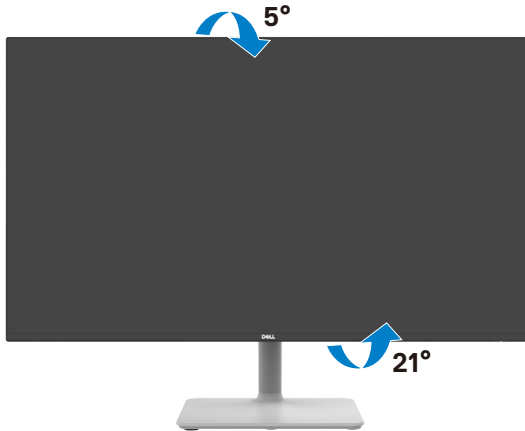

 **NOTA:** La base no está instalada cuando el monitor sale de fábrica.



Conectar el monitor

⚠ ADVERTENCIA: Antes de empezar con cualquiera de los procedimientos de esta sección, siga las [Instrucciones de seguridad](#).

📎 NOTA: Los monitores Dell están diseñados para funcionar de manera óptima con los cables que Dell suministra dentro de la caja. Dell no garantiza la calidad y el rendimiento del vídeo si se utilizan cables que no son de Dell.

📎 NOTA: Pase los cables a través de la ranura de administración de cables antes de conectarlos.

📎 NOTA: No conecte todos los cables al equipo al mismo tiempo.

📎 NOTA: Las imágenes son solo para fines ilustrativos. La apariencia del equipo puede ser diferente.

Para conectar el monitor al equipo:

1. Apague el equipo y desconecte el cable de alimentación.
2. Conecte el cable HDMI de tipo C de su monitor al equipo.
3. Conecte el cable de alimentación al monitor y a una toma de corriente.
4. Encienda el monitor.
5. Seleccione la fuente de entrada correcta en el menú OSD del monitor y encienda el equipo.

Conectar el cable HDMI

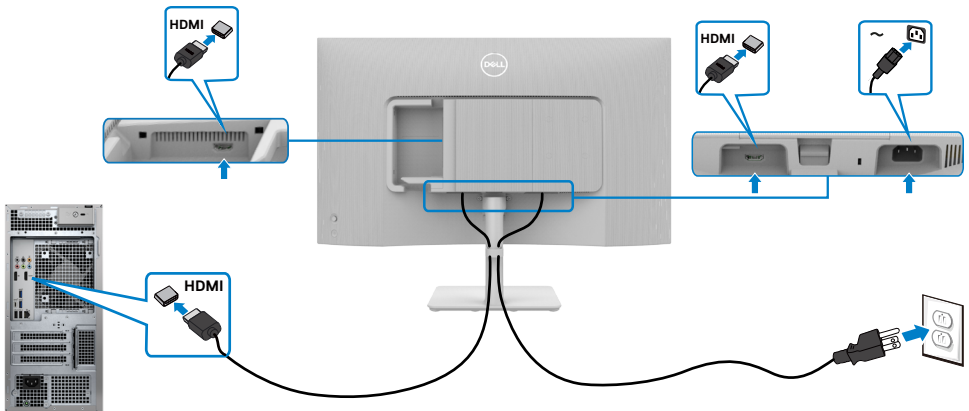

Acoplar la cubierta de E/S lateral

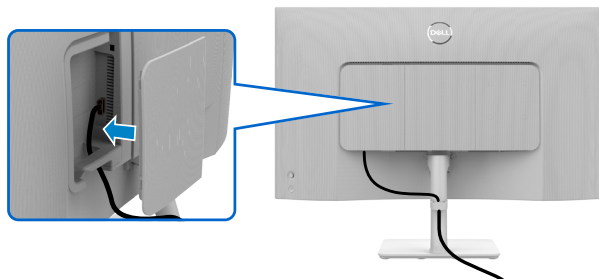

Para acoplar la cubierta de E/S lateral:

- Alinee y coloque las pestañas de la cubierta de E/S lateral con las ranuras de la cubierta posterior de la pantalla.
- Presione la cubierta de E/S lateral para encajarla en su sitio.

Organizar los cables

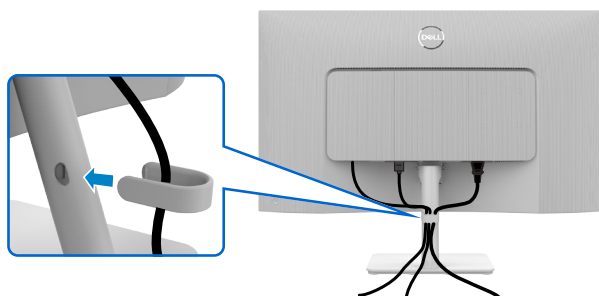

Tras acoplar todos los cables necesarios al monitor y PC, (consulte la sección [Conectar el monitor](#) a la conexión de los cables), organice todos ellos tal y como se muestra anteriormente.

Si el cable no llega hasta el PC, puede conectarse directamente al PC sin pasar por la ranura del soporte del monitor.



Asegurar el monitor utilizando el cierre Kensington (opcional)

La ranura para cierre de seguridad está ubicada en la parte inferior del monitor. (Ver [Ranura para cierre de seguridad](#))

Asegure el monitor a una mesa utilizando el cierre de seguridad Kensington.

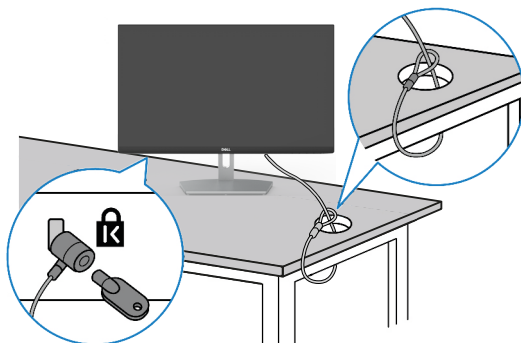

Para más información sobre el uso del cierre Kensington (adquirido por separado), consulte la documentación que se envía junto al cierre.



NOTA: La imagen tiene únicamente el propósito de ilustrar. La forma del cierre podría variar.



Retirar la base del monitor

-  **NOTA:** Para evitar arañazos en la pantalla LCD cuando quite el pedestal, asegúrese de que el monitor está colocado sobre una superficie blanda y manipúlelo con cuidado.
-  **NOTA:** Las instrucciones siguientes son aplicables solamente para el pedestal enviado junto con el monitor. Si está conectando un pedestal que haya comprado de otras fuentes, siga las instrucciones de instalación incluidas con ese pedestal.

Para quitar la base:

1. Coloque una almohadilla plana o una esterilla cerca del borde de una mesa y coloque el monitor en la misma con la pantalla mirando hacia abajo.
2. Presione la base hacia abajo para acceder al pasador de desbloqueo.
3. Presione el seguro de liberación.
4. Mientras presiona el pasador de desbloqueo, deslice el ensamblaje de la base separándolo del monitor.

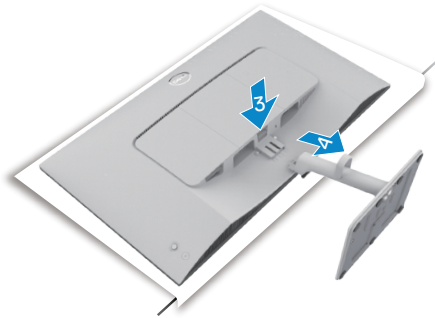

Para retirar la cubierta VESA y la cubierta lateral de E/S:

Levante la cubierta VESA y la cubierta lateral de E/S para liberarlas de la parte posterior de la pantalla.

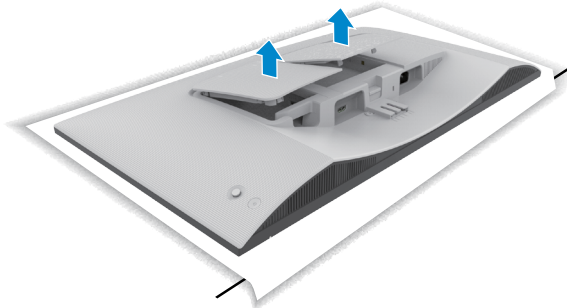

Instalación en pared (opcional)

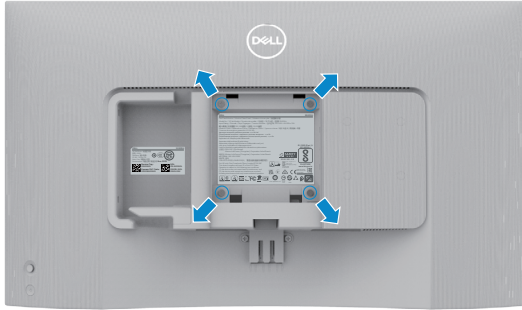

NOTA: Utilice tornillos M4 x 10 mm para acoplar el monitor al kit de instalación en pared.

Vea la documentación que se ha enviado con el juego de soporte en pared compatible con VESA.

1. Coloque una almohadilla plana o una esterilla cerca del borde de una mesa y coloque el monitor en la misma con la pantalla mirando hacia abajo.
2. Desmonte la base.
3. Utilice un destornillador Phillips de cruz para extraer los cuatro tornillos que fijan el panel trasero.
4. Acople el soporte de montaje en pared del juego de soporte en pared al monitor.
5. Siga las instrucciones enviadas junto al juego de montaje en pared y monte el monitor en la pared.

NOTA: Para uso exclusivo con UL o CSA, o soporte de montaje listado por GS con un mínimo de peso/capacidad de soporte y carga de 13,08 kg (S2425H)/17,2 kg (S2725H).



Utilizar el monitor

Encender el monitor

Presione el botón de encendido para encender el monitor.

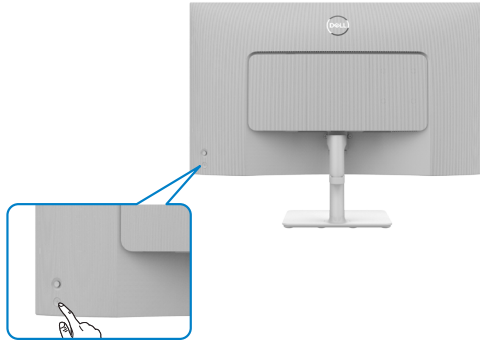

Uso del control de mando

Utilice el control de mando de la parte trasera del monitor para realizar ajustes en el menú OSD.

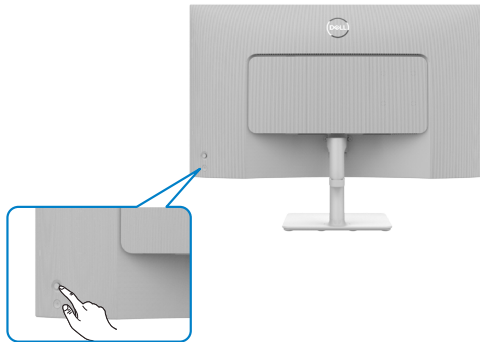



Para modificar los ajustes de OSD utilice el control del mando en la parte trasera del monitor y haga lo siguiente:

1. Presione el botón del mando para iniciar el menú OSD.
2. Mueva el mando hacia arriba, abajo, izquierda o derecha para navegar por las opciones del menú.



Funciones del mando

Funciones	Descripción
	Pulse el botón del mando para ejecutar el lanzador del menú OSD.
	Para navegación a derecha e izquierda.
	Para navegación hacia arriba y hacia abajo.

Uso del lanzador del menú

Pulse el mando para abrir el lanzador del menú OSD.









lanzador del menú

- Mueva el mando hacia arriba para abrir el Main Menu (menú principal).
- Mueva el control del mando hacia la izquierda o hacia la derecha para seleccionar Shortcut Keys (Atajos de teclado).
- Mueva el mando hacia abajo para salir.



Detalles del lanzador de menú

La siguiente tabla describe los iconos del lanzador de menú:









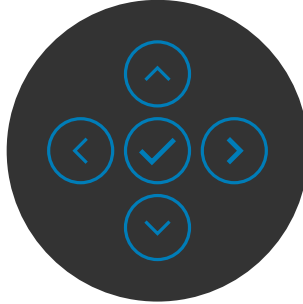

Botón del panel trasero	Descripción
 Menu (Menú)	Utilice este botón de Menu (Menú) para iniciar el menú en pantalla (OSD) y seleccione el menú OSD.
 Preset Modes (Modos predefinidos)	Utilice este botón para escoger modos de color preestablecidos en una lista.
 Brightness/Contrast (Brillo/Contraste)	Utilice este botón para acceder directamente a los deslizadores de ajuste del Brightness/Contrast (Brillo/Contraste) .
 Display Info (Información de pantalla)	Utilice este botón para escoger en una lista de Display Info (Información de pantalla) .
 Volume (Volumen)	Utilice este botón para ajustar el volumen de los altavoces integrados.
 Audio Profile (Perfil de audio)	Utilice este botón para escoger en una lista de Audio Profile (Perfil de audio) .
 Input Source (Fuente entrada)	Utilice este botón para elegir en una lista de fuentes de entrada.
 Aspect Ratio (Relación de aspecto)	Utilice este botón para escoger en una lista de Aspect Ratio (Relación de aspecto) .
 Exit (Salida)	Utilice este botón para regresar al menú principal o salir del menú OSD.



Botón del panel frontal

Utilice los botones situados en el panel frontal del monitor para ajustar la configuración de la imagen.



Funciones	Descripción
1  Arriba	Utilice  para ajustar los elementos (aumentar los intervalos) en el menú OSD.
2  Abajo	Utilice  para ajustar los elementos (disminuir los intervalos) en el menú OSD.
3  Anterior	Para todos los primeros niveles de la lista de menús, con la  saldrá del menú OSD o lo cerrará.
4  Siguiente	Para todos los demás niveles, excepto el primer nivel en la lista de menús,  irá al siguiente nivel.
5  Marcar	Use  para confirmar la selección.



Uso del menú principal

Icono	Menú y submenús	Descripción
-------	-----------------	-------------



Brillo/Contraste

Utilice este menú para activar los ajustes de **Brillo/Contraste**.



Brillo

El brillo ajusta la luminosidad de la retroiluminación (mín. 0; máx. 100).

Mueva del mando para aumentar el brillo.

Mueva del mando para reducir el brillo.

Contraste

Ajuste primero el brillo y después el contraste sólo si son necesarios más ajustes.

Mueva del mando para aumentar el contraste y mueva del mando para disminuir el contraste (intervalo: 0 - 100).

El contraste ajusta la diferencia entre la oscuridad y la luminosidad del monitor.



Icono Menú y submenús Descripción



Fuente de entrada

Utilice el menú Fuente de entrada para seleccionar entre señales de vídeo diferentes que se pueden conectar al monitor.

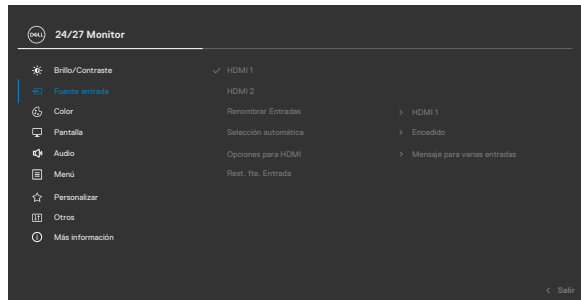

HDMI 1

Seleccione la entrada **HDMI 1** cuando esté utilizando el conector HDMI 1. Pulse el botón del mando para confirmar la selección.

HDMI 2

Seleccione la entrada **HDMI 2** cuando esté utilizando el conector HDMI 2. Pulse el botón del mando para confirmar la selección.

Renombrar entradas

Permite renombrar las entradas.

Selección automática

Le permite buscar fuentes de entrada disponibles. Pulse para seleccionar esta función.

Opciones para HDMI

Pulse para seleccionar esta función:

- **Mensaje para varias entradas:** Siempre muestra el mensaje Cambiar a entrada de vídeo HDMI para que pueda elegir si desea cambiar o no.
- **Cambiar siempre:** siempre cambia a vídeo HDMI de forma predeterminada mientras HDMI está conectado.
- **Apagado:** el monitor no cambiará automáticamente al vídeo HDMI desde otra entrada disponible.

Restablecer Fuente de entrada

Restablece todos los ajustes del menú **Input Source (Fuente de entrada)** a los valores de fábrica.

Pulse para seleccionar esta función.



Icono Menú y submenús Descripción



Valores predefinidos de color

Ajusta el modo de configuración de color.

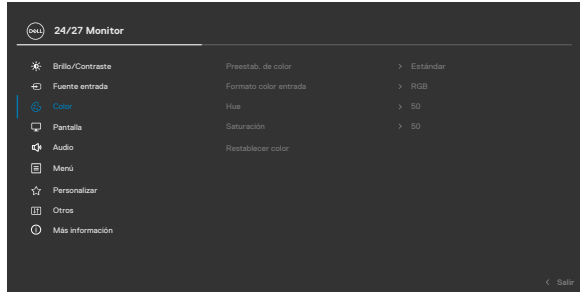

Modos preestablecidos

Cuando seleccione **Preset Modes (Modos predefinidos)**, puede elegir **Standard (Estándar)**, **Movie (Cine)**, **FPS**, **RTS**, **RPG**, **Warm (Cálido)**, **Cool (Frío)** o **Custom Color (Color personalizado)** en la lista.

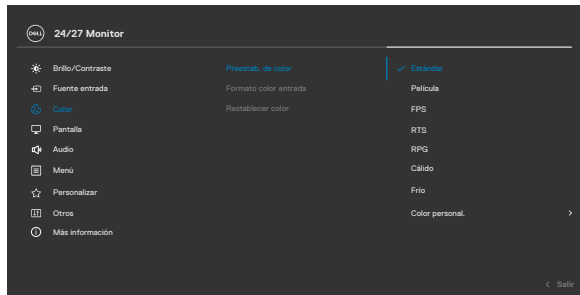

- **Standard (Estándar):** configuración predeterminada de color. Este monitor está certificado con TUV HW LBL en el modo preestablecido de color estándar.
 - **Movie (Cine):** carga la configuración de color ideal para películas.
 - **FPS (Disparos en primera persona):** carga la configuración de color ideal para juegos de disparos en primera persona (FPS).
 - **RTS:** carga la configuración de color ideal para juegos de estrategia en tiempo real (RTS).
 - **RPG (Videojuego de rol):** carga la configuración de color ideal para aplicaciones de juego de roles (RPG).
-



Icono Menú y submenús Descripción

- **Warm (Cálido):** Aumenta la temperatura del color. La pantalla tiene un aspecto más cálido con un matiz rojizo y amarillento.
- **Cool (Frío):** Reduce la temperatura del color. La pantalla tiene un aspecto más frío con un matiz azulado.
- **Custom Color (Personalizar color):** Le permite ajustar la configuración de color manualmente. Presione los botones ◀ y ▶ para ajustar los valores Rojo, Verde y Azul y crear su propio modo de color preestablecido.

Formato de color de entrada

Le permite establecer el modo de entrada de vídeo en.

- **RGB:** Seleccione esta opción si el monitor está conectado a un equipo o reproductor multimedia que admite salida RGB.
- **YCbCr:** Seleccione esta opción si el reproductor de multimedia solamente admite la salida YCbCr.

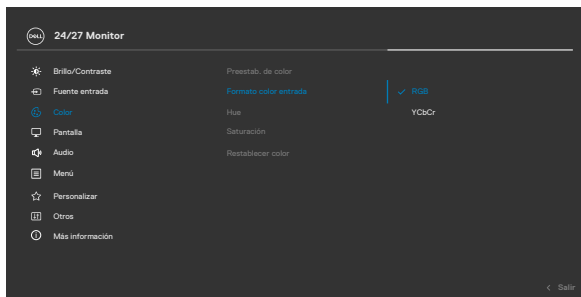

Matiz

Utilice ◀ o ▶ para ajustar el matiz entre los valores “0” y “100”.

 **NOTA: El ajuste de matiz está disponible solo para los modos Movie (Cine), FPS, RTS y RPG.**

Saturación

Utilice ◀ o ▶ para ajustar la saturación entre los valores “0” y “100”.

 **NOTA: El ajuste de saturación está disponible solo para los modos Movie (Cine), FPS, RTS y RPG.**

Restablecer color

Restablece la configuración de color del monitor a los valores predeterminados de fábrica.

Pulse ▶ para seleccionar esta función.



Icono Menú y submenús Descripción



Pantalla

Utilice la Configuración de **pantalla** para ajustar la imagen.

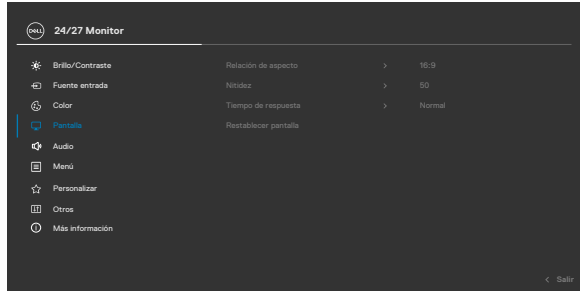

Relación de aspecto

Ajuste la relación de la imagen con los valores **16:9**, **4:3** y **5:4**.

Nitidez

Permite que la imagen parece más nítida o suave.

Utilice o para ajustar la nitidez.

Tiempo de respuesta

Le permite establecer el **Tiempo de respuesta** en **Rápido**, **SuperRápido** o **Extremo**.

Restablecer configuración de pantalla

Permite restablecer los valores preestablecidos de fábrica de toda la configuración del menú **Display (Pantalla)**.

Pulse para seleccionar esta función.



Icono Menú y submenús Descripción



Audio

Utilice el menú Audio Settings (Configuración de audio) para ajustar la configuración de audio.

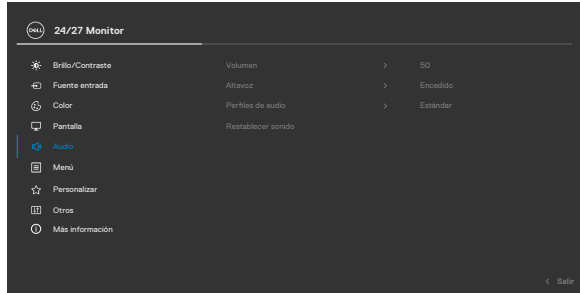

Volumen

Permite establecer el nivel de volumen de la fuente de audio. Mueva y del mando para ajustar el volumen de 0 a 100.

Altavoz

Permite activar o desactivar la función de altavoz.

Expanda esta opción para mostrar los distintos perfiles de audio.

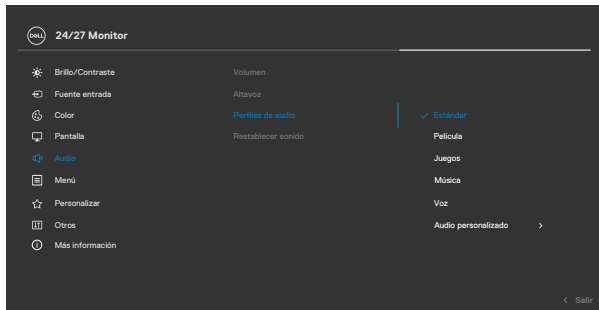

- ♦ **Standard (Estándar):** Configuración de audio predeterminada.
- ♦ **Movie (Cine):** para ver imágenes en movimiento.
- ♦ **Game (Juego):** para juegos.
- ♦ **Music (Música):** para escuchar música.
- ♦ **Voice (Voz):** para hablar.
- ♦ **Custom Audio (Audio personalizado):** Le permite ajustar el sonido manualmente. Mueva y del mando para ajustar la configuración.

Restablecer audio

Permite restablecer los valores preestablecidos de fábrica de toda la configuración del menú Audio.



Icono Menú y submenús Descripción



Configuración del menú

Seleccione esta opción para ajustar la configuración del menú OSD como, por ejemplo, los idiomas de dicho menú, la cantidad de tiempo que el menú permanece en pantalla, etc.

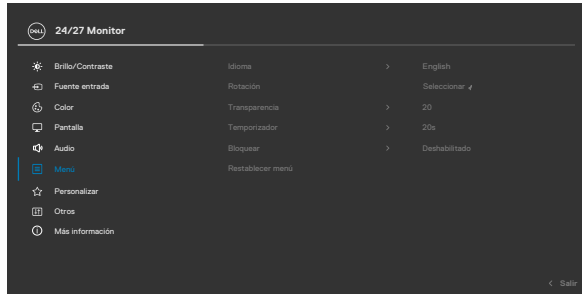

Idioma

Configure la pantalla de OSD en uno de los ocho idiomas.

Inglés, español, francés, alemán, portugués (Brasil), ruso, chino simplificado o japonés.

Rotación

Permite girar el menú OSD 0, 90 o 270 grados.

Puede pulsar el mando para rotar cada vez.

Transparencia

Seleccione esta opción para cambiar la transparencia del menú moviendo o del mando (intervalo: 0 - 100).

Temporizador

Tiempo de espera de OSD: Establece el tiempo que OSD permanece activo después de presionar el botón. Mueva el mando para ajustar de control deslizante en incrementos de 1 segundo, de 5 a 60 segundos.



Icono Menú y submenús Descripción

Bloquear

Con los botones de control del monitor bloqueados, puede evitar que las personas accedan a los controles. También impide la activación accidental de varios monitores colocados uno junto a otro.

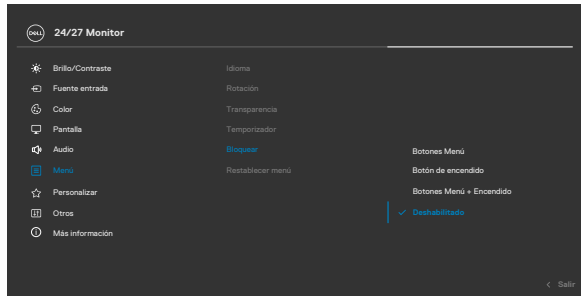

- **Botones de menú:** a través del menú OSD para bloquear los botones de menú.
- **Botón de alimentación:** a través del menú OSD para bloquear el botón de alimentación.
- **Botones de menú y alimentación:** a través del menú OSD para bloquear los botones de menú y de alimentación.
- **Deshabilitar:** Mueva el botón de control izquierdo sin soltar durante 4 segundos.

Restablecer menú Restablece todos los ajustes del menú **Reset (Restablecer)** a los valores de fábrica.

Pulse  para seleccionar esta función.



Icono Menú y submenús Descripción



Personalizar

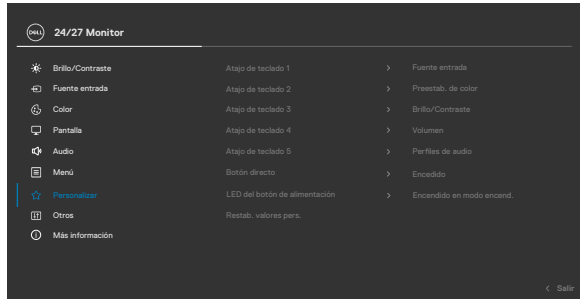

Tecla de acceso directo 1

Tecla de acceso directo 2

Tecla de acceso directo 3

Tecla de acceso directo 4

Tecla de acceso directo 5

Botón directo

Lámpara LED del botón de alimentación

Restablecer personalización

Seleccione una de las siguientes opciones como tecla de acceso directo: **Preset Modes (Modos predefinidos)**, **Brightness/Contrast (Brillo/Contraste)**, **Input Source (Fuente de entrada)**, **Display Info (Información de la pantalla)**, **Aspect Ratio (Relación de aspecto)**, **Volume (Volumen)**, **Audio Profiles (Perfiles de audio)** y **Rotation (Rotación)** para establecer como atajo de teclado.

Permite acceder a las funciones más utilizadas como acceso directo pulsando un botón del mando. Puede deshabilitar esta función seleccionando **Off (Apagado)**.

Le permite fijar el estado de la luz de alimentación para ahorrar energía.

Restablece todos los ajustes del menú **Personalize (Personalizar)** a los valores de fábrica.

Pulse para seleccionar esta función.



Icono Menú y submenús Descripción



Otras

Seleccione esta opción para ajustar la configuración OSD, como el DDC/CI, el Condicionador LCD, etc.

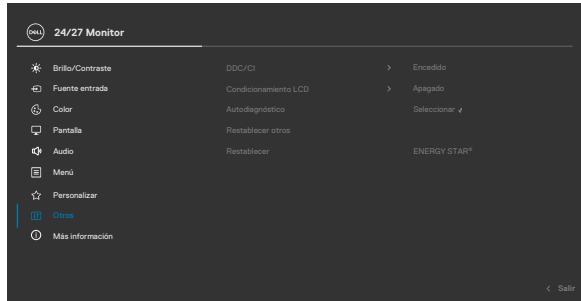

DDC/CI

DDC/CI (Display Data Channel/Command Interface) permite que los parámetros del monitor (brillo, balance de color, etc.) se puedan ajustar por medio del software de su ordenador. Puede deshabilitar esta función seleccionando **Off (Apagado)**.

Seleccione Desactivado para deshabilitar esta función.

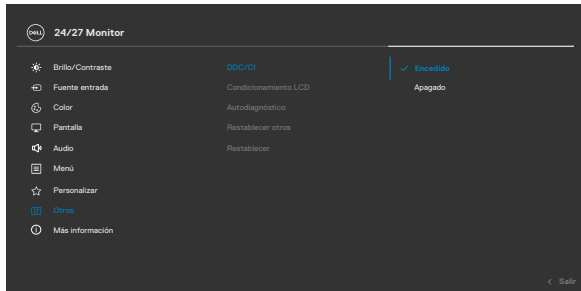

Icono Menú y submenús Descripción

**Acondicio-
namiento de la
pantalla LCD**

Esta función ayuda a reducir los casos menores de retención de imagen. Dependiendo del grado de retención de imagen, el programa puede tardar cierto tiempo para ejecutarse. Puede habilitar esta función seleccionando **On (Encendido)**.

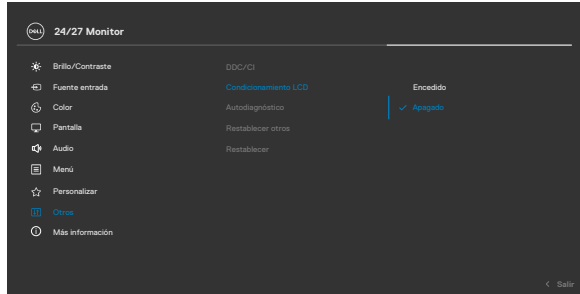

Autodiagnósticos Utilice esta opción para ejecutar el diagnóstico integrado; ver [Diagnóstico integrado](#).

Restablecer otras Restablece todos los ajustes del menú **Others (Otros)** a los valores de fábrica.

Pulse  para seleccionar esta función.

Restablecer valores de fábrica Restaura todos los valores predeterminados a la configuración de fábrica. Esta es también la configuración para pruebas de ENERGY STAR®.



Icono Menú y submenús Descripción



Más información

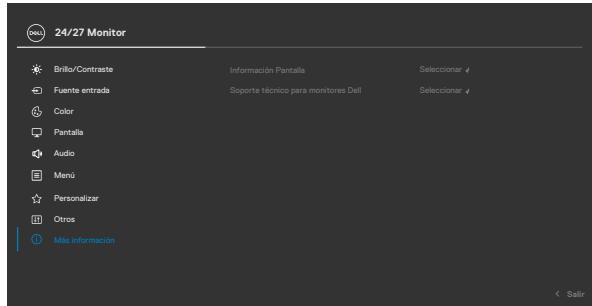

Display Info (Información de pantalla)

Muestra la configuración actual del monitor. Pulse para seleccionar esta función.

S2425H



S2725H

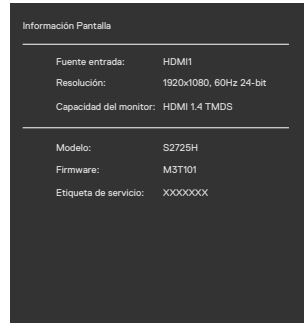

Soporte del monitor Dell

Puede escanear el código QR para Dell Monitor Support.

S2425H



S2725H

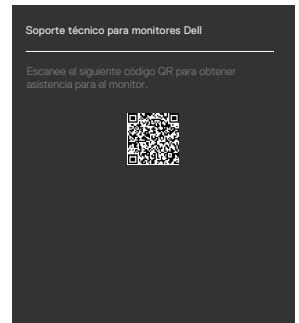

Utilizar la función de bloqueo OSD

Puede bloquear los botones de control del panel delantero para prevenir el acceso al menú OSD y/o el botón de alimentación.

Para bloquear los botones mediante el menú Lock (Bloquear):

1. Seleccione la opción que desee bloquear.

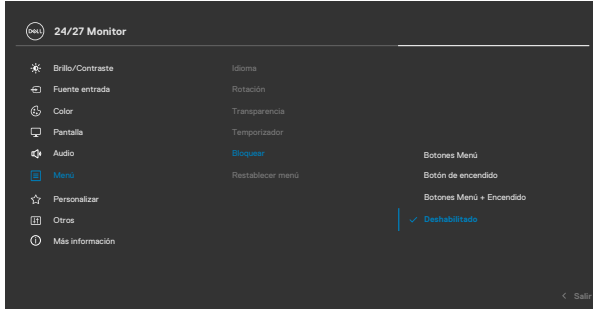

2. Aparecerá el siguiente mensaje.

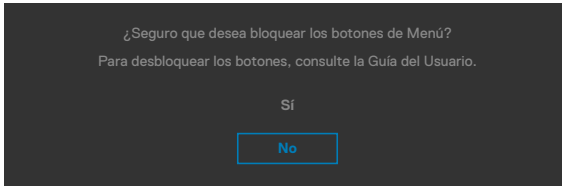

3. Seleccione **Sí** para bloquear los botones. Una vez bloqueados, al pulsar cualquier botón de control aparecerá el icono de bloqueo 



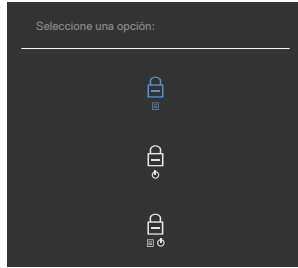

Utilice el botón de control para bloquear el botón/los botones.

Pulse el botón de control de navegación direccional izquierdo durante cuatro segundos, y un menú aparecerá en la pantalla.



Seleccione una de las siguientes opciones:



Opciones	Descripción
<p>1</p>  <p>Bloqueo de los botones de menú</p>	<p>Seleccione esta opción para bloquear la función del menú OSD.</p>
<p>2</p>  <p>Bloqueo del botón de alimentación</p>	<p>Utilice esta opción para bloquear el botón de alimentación. Esto evitará que el usuario apague el monitor utilizando el botón de alimentación.</p>
<p>3</p>  <p>Bloqueo de los botones de menú y de alimentación</p>	<p>Utilice esta opción para bloquear el menú OSD y el botón de alimentación para apagar el monitor.</p>

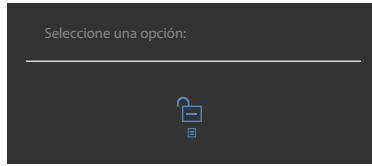

Para bloquear el botón/los botones:

Pulse el botón de control de navegación direccional izquierdo durante cuatro segundos hasta que un menú aparezca en la pantalla. La tabla siguiente describe las opciones para desbloquear los botones de control del panel frontal.



Opciones	Descripción
1  Bloqueo de los botones de menú	Seleccione esta opción para bloquear la función del menú OSD.
2  Bloqueo del botón de alimentación	Utilice esta opción para bloquear el botón de alimentación. Esto evitará que el usuario apague el monitor utilizando el botón de alimentación.
3  Bloqueo de los botones de menú y de alimentación	Utilice esta opción para bloquear el menú OSD y el botón de alimentación para apagar el monitor.



Mensajes de advertencia OSD

Cuando el monitor no admita un determinado modo de resolución, aparecerá el siguiente mensaje:



Esto significa que el monitor no puede sincronizarse con la señal que está recibiendo desde el PC. Consulte la sección [Resolución](#) para conocer los intervalos de frecuencia horizontal y vertical que puede manejar este monitor. El modo recomendado es 1920 x 1080. Aparecerá el siguiente mensaje antes de que la función DDC/CI se deshabilite.

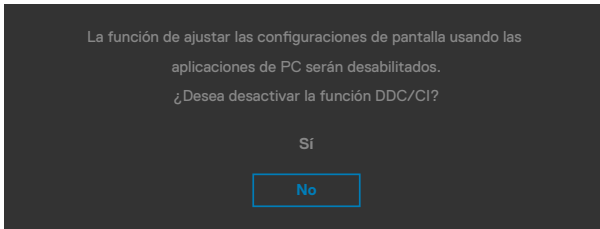

Cuando el monitor entre en el modo Reposo, se mostrará el siguiente mensaje:

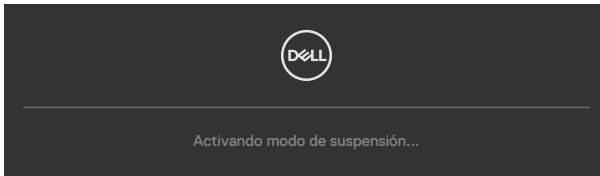

Active su ordenador y reactive el monitor para acceder al menú [OSD](#).

Si ajusta el nivel de Brillo por encima del nivel por defecto del 75%, aparecerá el siguiente mensaje:

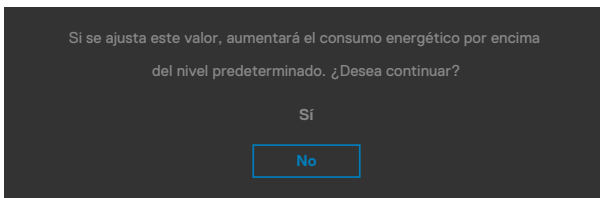

- Cuando el usuario selecciona **Sí**, el mensaje de alineación se muestra solo una vez.
- Cuando el usuario selecciona **No**, el mensaje de advertencia de alimentación aparecerá otra vez.
- El mensaje de advertencia de alimentación aparecerá otra vez solo cuando el usuario activa la Reconfiguración de Fabrica en el menú OSD.

Si presiona cualquier botón que no sea el de alimentación, aparecerá uno de los siguientes mensajes en función de la entrada seleccionada:



Si se selecciona la entrada HDMI1, HDMI2 cable correspondiente no está conectado, aparece un cuadro de diálogo flotante como el que se muestra abajo.



O

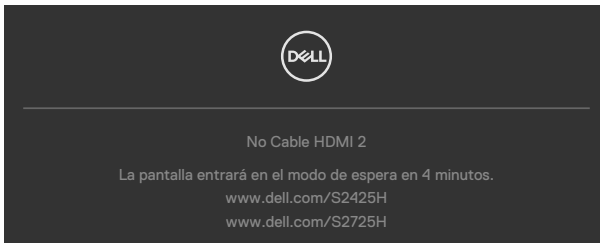

Para ayuda en solución de errores, consulte [Solución de Problemas](#).



Configuración de resolución máxima

 **NOTA: Los pasos pueden variar ligeramente según la versión de Windows que tenga.**

Para establecer la resolución máxima del monitor:

En Windows 10 / Windows 11:

1. Haga clic derecho en el escritorio y clic en **Display Settings (Configuración de pantalla)**.
2. Si tiene más de un monitor conectado, asegúrese de seleccionar **S2425H/S2725H**.
3. Haga clic en la lista desplegable Resolución de pantalla y seleccione **1920 x 1080**.
4. Haga clic en Conservar cambios.

Si no aparece **1920 x 1080** como una opción, debe actualizar el controlador gráfico a la versión más reciente. Dependiendo de su PC, complete uno de los siguientes procedimientos:

Si tiene un equipo de escritorio o portátil Dell:

- Vaya a la página <https://www.dell.com/support> especifique la etiqueta de servicio y descargue el controlador más reciente para la tarjeta gráfica.

Si está utilizando un PC que no es de Dell (portátil o sobremesa):

- Diríjase al sitio de soporte de su equipo y descargue los controladores gráficos más recientes.
- Diríjase al sitio web de la tarjeta gráfica y descargue los controladores gráficos más recientes.



Solucionar problemas

⚠ PRECAUCIÓN: antes de empezar con cualquiera de los procedimientos de esta sección, siga las **Instrucciones de seguridad**.

Autocomprobación

El monitor le proporciona una función de comprobación automática que comprueba si el monitor funciona adecuadamente. Si el monitor y su PC están conectados correctamente, pero la pantalla del monitor permanece oscura, ejecute la comprobación automática del monitor llevando a cabo los pasos siguientes:

1. Apague el ordenador y el monitor.
2. Desenchufe el cable del vídeo de la parte trasera de su PC. Para asegurar un funcionamiento adecuado de la prueba automática, desconecte todos los cables de vídeo de la parte posterior del PC.
3. Encienda el monitor.

El cuadro de diálogo flotante debe aparecer en la pantalla (contra un fondo negro) si el monitor no detecta una señal de vídeo y funciona correctamente. En el modo de comprobación automática, el LED de alimentación permanece iluminado en color blanco. Además, en función de la entrada seleccionada, uno de los cuadros de diálogo que se muestra a continuación recorrerá continuamente la pantalla.

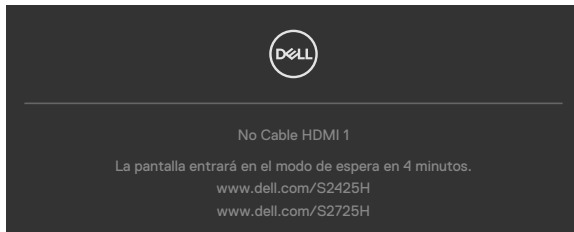

O

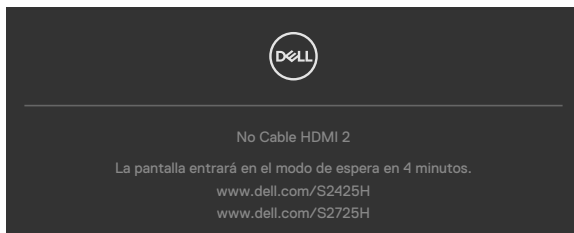

4. Este cuadro también aparece durante el funcionamiento normal del sistema en el caso de que el cable de vídeo se desconecte o sufra algún tipo de daño.



5. Apague el monitor y vuelva a conectar el cable de vídeo; encienda tanto su PC como el monitor.

Si la pantalla del monitor permanece en blanco después de haber realizado el procedimiento anterior, compruebe el controlador de vídeo y su PC, ya que el monitor funciona correctamente.

Diagnósticos integrados

El monitor cuenta con una herramienta de diagnósticos integrados que ayuda a determinar si las anomalías de la pantalla que está experimentando son un problema inherente al monitor o a su ordenador y tarjeta de vídeo.

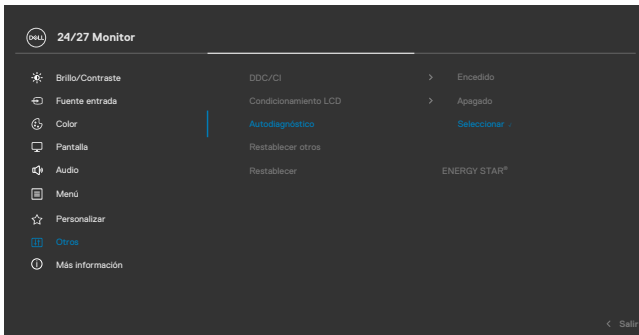

Para ejecutar los diagnósticos integrados:

1. Asegúrese de que la pantalla está limpia (sin partículas de polvo en la superficie de la pantalla).
2. Seleccione los elementos de Autodiagnósticos del menú OSD de la función Otros.
3. Presione el botón del joystick para iniciar los diagnósticos.
4. Observe si la pantalla tiene defectos o anomalías.
5. Toque el mando una vez más hasta que se muestre una pantalla roja.
6. Observe si la pantalla tiene defectos o anomalías.
7. Repita los pasos 5 y 6 hasta que la pantalla muestre colores verde, azul, negro y blanco. Atento a cualquier anomalía o defecto.

La comprobación finaliza cuando aparezca la pantalla de texto. Para salir, toque el control del mando otra vez.

Si no detecta ninguna anomalía en la pantalla con la herramienta de diagnósticos integrados, el monitor funciona correctamente. Compruebe la tarjeta de vídeo y su PC.



Problemas comunes

La siguiente tabla contiene información acerca de la solución de problemas habituales del monitor.

Síntomas comunes	El problema	Soluciones posibles
No hay vídeo (Luz de alimentación apagada)	No hay imagen	<ul style="list-style-type: none">· Asegúrese de que el cable de vídeo que conecta el monitor y su PC esté conectado de forma correcta y segura.· Utilizando otro equipo eléctrico, compruebe que la toma de corriente eléctrica funciona correctamente.· Asegúrese de que el botón de alimentación esté completamente presionado.· Asegúrese de que se selecciona la fuente de entrada correcta a través del menú Input Source (Fuente de entrada).
No hay vídeo (Luz de alimentación encendida)	No hay imagen o no tiene brillo	<ul style="list-style-type: none">· Aumente los controles de brillo y contraste mediante el menú OSD.· Ejecute la comprobación de la función de comprobación automática del monitor.· Compruebe que no haya contactos doblados ni rotos en el conector del cable de vídeo.· Ejecute los diagnósticos integrados.· Asegúrese de que se selecciona la fuente de entrada correcta a través del menú Input Source (Fuente de entrada).
Píxeles desaparecidos Píxeles bloqueados	La pantalla LCD tiene puntos	<ul style="list-style-type: none">· Apague y vuelva a encender la unidad.· Un píxel permanentemente apagado es un defecto natural que puede darse en la tecnología LCD.· Para obtener más información acerca de la política de calidad y píxeles del monitor Dell, consulte el sitio de soporte técnico de Dell en: https://www.dell.com/support/monitor.



Síntomas comunes	El problema	Soluciones posibles
Píxeles bloqueados	La pantalla LCD tiene puntos brillantes	<ul style="list-style-type: none"> · Apague y vuelva a encender la unidad. · Un píxel permanentemente apagado es un defecto natural que puede darse en la tecnología LCD. · Para obtener más información acerca de la política de calidad y píxeles del monitor Dell, consulte el sitio de soporte técnico de Dell en: https://www.dell.com/support/monitor.
Problemas con el brillo	La imagen está demasiado oscura o demasiado brillante	<ul style="list-style-type: none"> · Restablezca la configuración de fábrica del monitor. · Ajuste los controles de brillo y contraste mediante el menú OSD.
Problemas relacionados con la seguridad	Señales visibles de humo o chispas	<ul style="list-style-type: none"> · No realice ninguno de los pasos incluidos en la sección de solución de problemas. · Póngase en contacto con Dell inmediatamente.
Problemas intermitentes	El monitor se enciende y apaga	<ul style="list-style-type: none"> · Asegúrese de que el cable de vídeo que conecta el monitor y su PC esté conectado de forma correcta y segura. · Restablezca la configuración de fábrica del monitor. · Ejecute la comprobación de la función de comprobación automática del monitor para determinar si este problema intermitente también ocurre en el modo de comprobación automática.
Ausencia de color	Ausencia de color de la imagen	<ul style="list-style-type: none"> · Ejecute la comprobación de la función de comprobación automática del monitor. · Asegúrese de que el cable de vídeo que conecta el monitor y su PC esté conectado de forma correcta y segura. · Compruebe que no haya contactos doblados ni rotos en el conector del cable de vídeo.



Síntomas comunes	El problema	Soluciones posibles
Color incorrecto	Color de imagen incorrecto	<ul style="list-style-type: none"> · Cambie la configuración de los modos preestablecidos en el menú en pantalla Color en función de la aplicación. · Ajuste el valor de R/G/B en la opción Color personalizado del menú en pantalla Color. · Cambie el formato de color de entrada a RGB PC o YCbCr en el menú OSD Configuración avanzada. · Ejecute los diagnósticos integrados.
Retención de imagen provocada por dejar una imagen estática en el monitor durante un prolongado período de tiempo	Aparecen sombras tenues en la pantalla provocadas por la imagen estática mostrada	<ul style="list-style-type: none"> · Ajuste la pantalla para que se apague después de algunos minutos de tiempo de inactividad de la pantalla. Esta función se puede ajustar en Opciones de energía (Windows) o en Ahorro de energía (Mac). · De forma alternativa, utilice un protector de pantalla que cambie dinámicamente.
La imagen de la pantalla es demasiado pequeña	La imagen está centrada en la pantalla, pero no ocupa todo el área de visualización	<ul style="list-style-type: none"> · Compruebe la configuración Relación de aspecto en Configuración de pantalla del menú OSD · Restablezca la configuración de fábrica del monitor.
No se puede ajustar la configuración del monitor utilizando los botones del panel frontal	El menú OSD no aparece en la pantalla	<ul style="list-style-type: none"> · Apague el monitor, desenchufe el cable de alimentación, vuelva enchufarlo y, por último, encienda el monitor.



Síntomas comunes	El problema	Soluciones posibles
No hay señal de entrada cuando se presionan los controles de usuario	No hay imagen, el LED se ilumina en blanco.	<ul style="list-style-type: none"> · Compruebe la fuente de señal. Asegúrese de que su PC no se encuentra en el modo de ahorro de energía moviendo el ratón o presionando cualquier tecla del teclado. · Compruebe si el cable de señal está correctamente conectado. Si es necesario, vuelva a enchufar el cable de señal. · Reinicie el equipo o el reproductor de vídeo.
La imagen no ocupa toda la pantalla.	La imagen no puede ocupar la altura o anchura de la pantalla	<ul style="list-style-type: none"> · Debido a los diferentes formatos de vídeo y relación de aspecto de los DVD, el monitor quizá no pueda mostrar el vídeo a pantalla completa. · Ejecute los diagnósticos integrados.



Información reguladora

Avisos FCC (solo para EE. UU.) y otra información sobre normativas

Para obtener detalles acerca de los avisos FCC y otra información sobre normativas, consulte el sitio web sobre el cumplimiento de normativas en https://www.dell.com/regulatory_compliance

Base de datos de productos de la UE para la etiqueta de energía y la hoja de información del producto

S2425H: <https://eprel.ec.europa.eu/qr/1856260>

S2725H: <https://eprel.ec.europa.eu/qr/1856262>



Contactar con Dell

Para ponerse en contacto con Dell en referencia a ventas, soporte técnico o problemas de servicio de atención al cliente. Consulte el sitio web www.dell.com/contactdell.

 **NOTA: La disponibilidad varía en función del país y el producto, y algunos servicios podrían no estar disponibles en su país.**

 **NOTA: Si no tiene una conexión activa a Internet, puede encontrar información de contacto en su recibo de compra, factura de transporte, factura o catálogo de productos de Dell.**

