

# ZONE 301

Setup Guide  
Guide d'installation

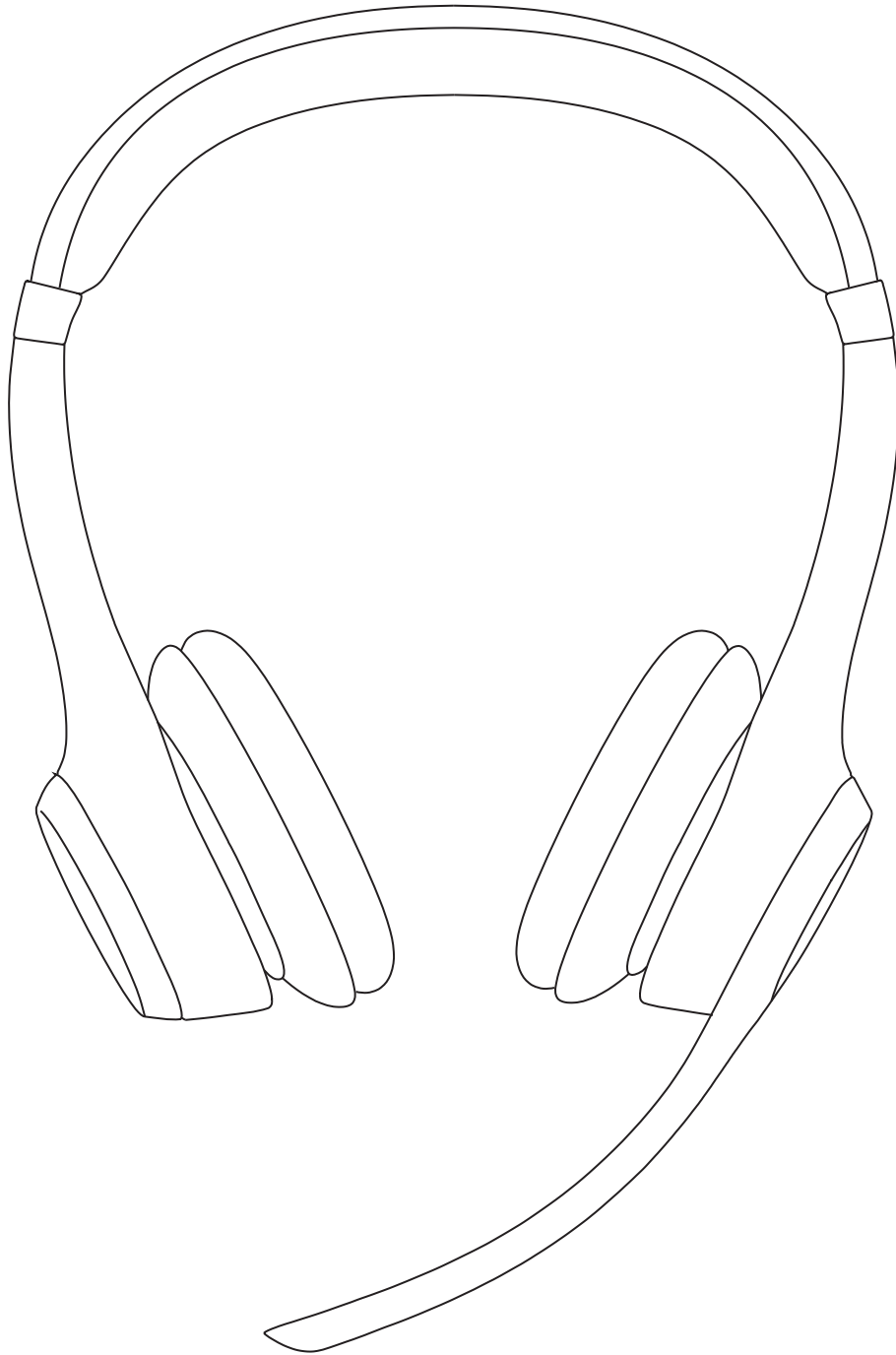

logitech®

## CONTENTS

English . . . . . 3

Français . . . . . 11

## KNOW YOUR PRODUCT

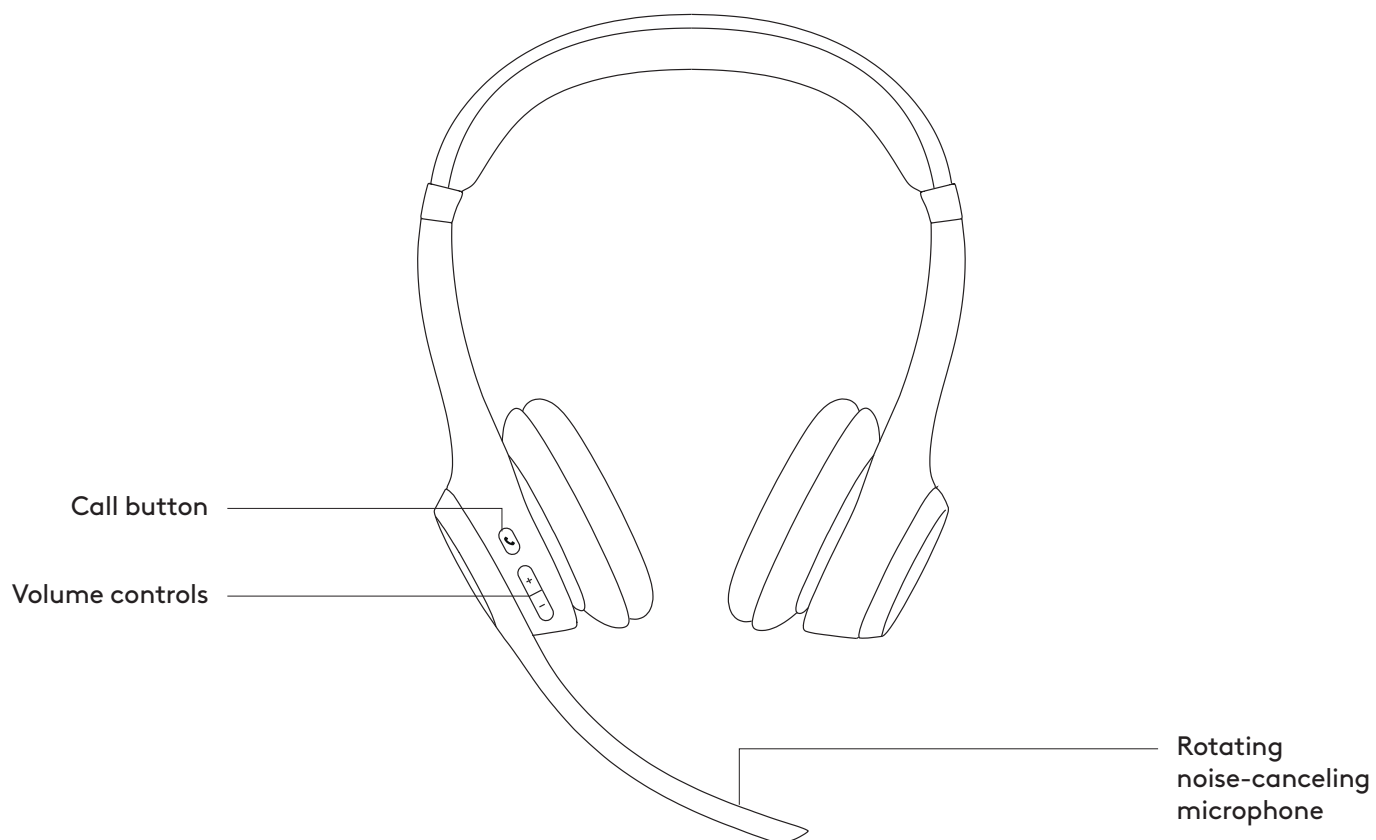

## WHAT'S IN THE BOX

1. Zone 301
2. USB-C charging cable
3. User documentation

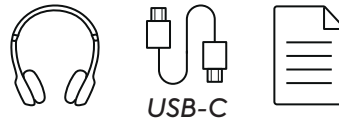

## POWER ON/OFF

1. Press the power button once to power on the headset.
2. Once powered on, the LED light will turn white.

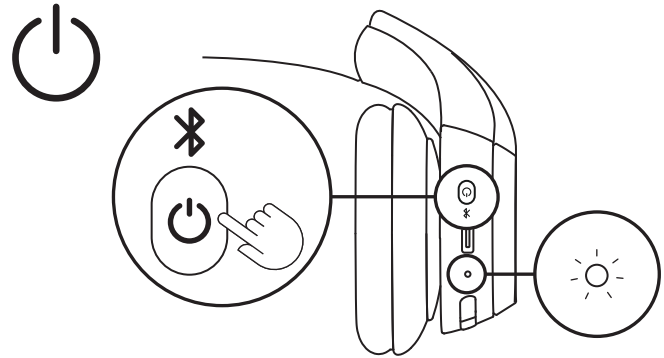

3. There will be a voice prompt that tells you the battery status<sup>1</sup>.

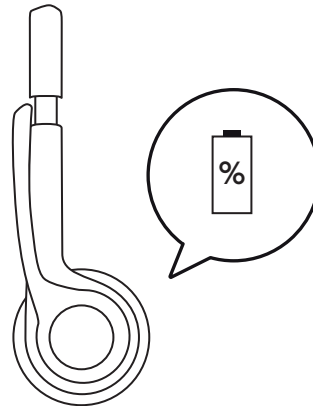

## CONNECTING YOUR HEADSET

1. Long press the power button on earcup until LED indicator starts blinking to initiate Bluetooth® pairing.

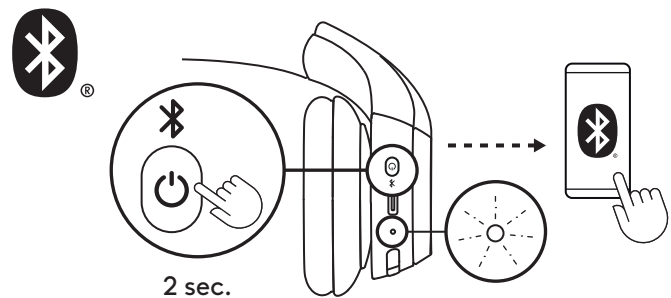

2. In your computer or mobile device's *Bluetooth*® settings, select "Zone 301" in discoverable devices.

If you are using *Windows 10* or later, a notification will pop up when you place the headset close to your computer. Click "Connect".

3. Repeat steps 1 and 2 if you want to pair with another device. You can pair with a maximum of 8 devices and connect to 2 devices simultaneously.



## ADJUSTING FIT

1. It may be easier to adjust the headsets on your head. Slide the earcups up and down the headband until they sit comfortably on your ears.

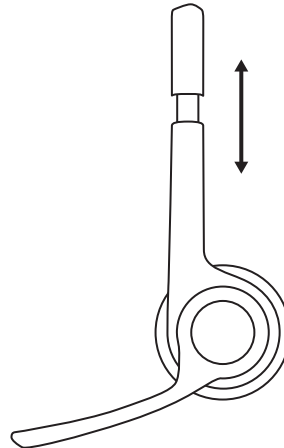

2. Move the microphone boom up or down until it is leveled with your mouth for better voice capture.

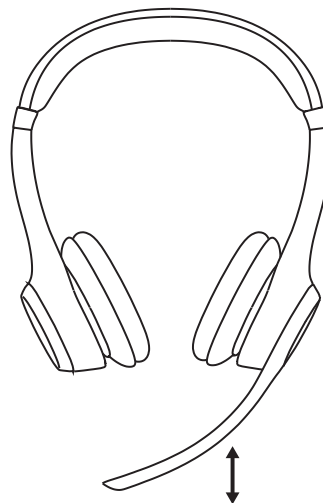

## MUTING

1. Flip up or down the mic boom to mute or unmute.

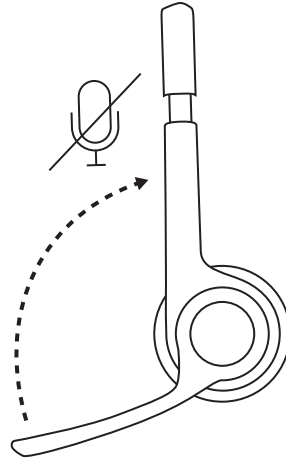

2. You will hear voice prompts that indicate whether the microphone is muted or unmuted<sup>1</sup>.

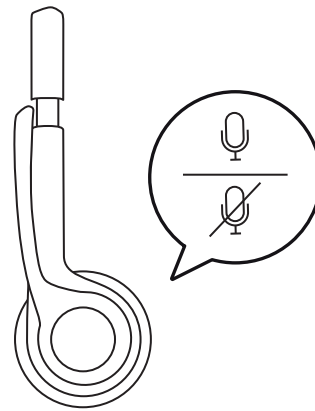

## CHARGING

The LED light on the headset will become red when the battery is lower than 10%.

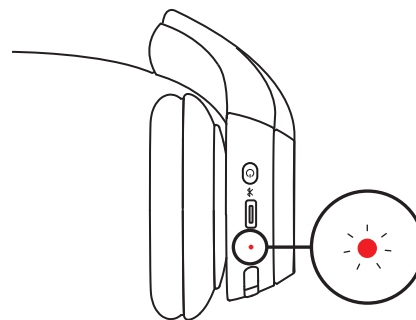

1. Plug one end of the cable to the *USB-C* port on the bottom of the earcup and the other end into the *USB-C* charging port on your computer or a power adapter.
2. The LED light will start breathing when charging.
3. The LED light will turn solid white when fully charged.

A 5-minute charge will give you up to 1 hour of talk time, and a full charge takes around 2 hours.

**Note:**

Battery life may vary based on user, environment, and computing conditions.

The headset can be used with *Bluetooth*<sup>®</sup> paired while charging.

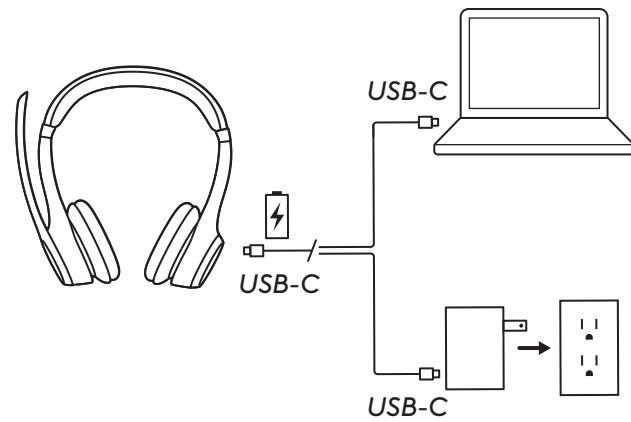

**CUSTOMIZING WITH LOGI TUNE**

Take control of your music and meeting experience with Logi Tune. Adjust sidetone, mic level, and EQ for your preferred audio experience using the Logi Tune desktop or mobile app for Logitech headsets.

It is also recommended to boost your headset performance with periodic software and firmware updates.



**ADJUSTING SIDETONE**

Sidetone lets you hear your own voice during conversations so you are aware of how loud you are talking. In Logi Tune, select the sidetone feature, and adjust the dial accordingly.

- A higher number means you hear more external sound.
- A lower number means you hear less external sound.

**AUTO SLEEP TIMER**

By default, your headset will automatically power off when not in use for 30 minutes to conserve battery. Adjust the sleep timer in Logi Tune. To wake up your headset, try press the power switch again.

## RESET YOUR HEADSET

1. Power the headset on.

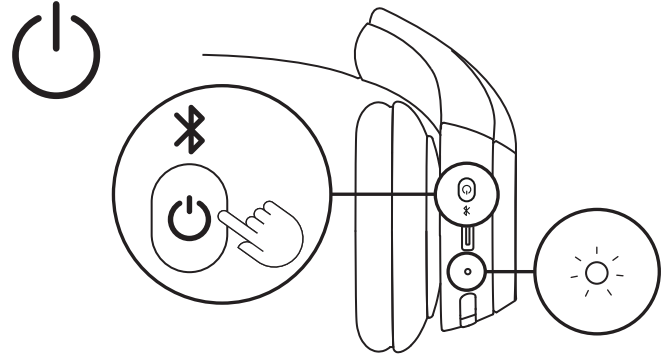

2. Press and hold the call button and volume "+" button for 5 seconds.

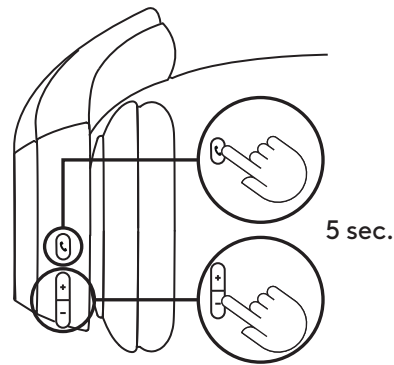

3. The LED light will quickly blink from red to white for 3 times and then turns off when your headset is successfully reset.

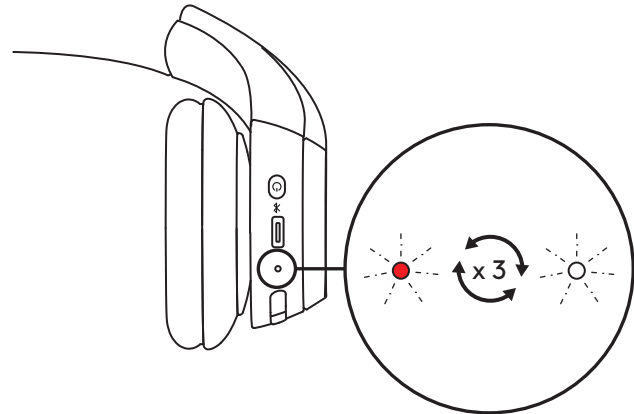

4. The headset will turn off after reset.

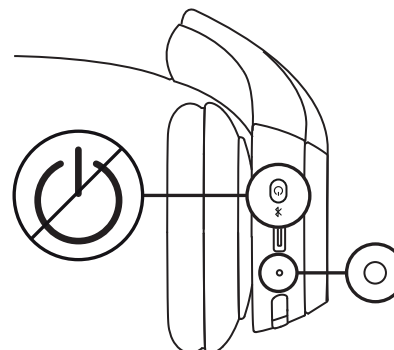



## BUTTON CONTROLS

	Usage	Button	Action
Call controls	Answer / End call	Call button	Short press
	Reject call		1.5 sec. press
	Resume call		Short press
Volume	Volume up	"+"	Short press
	Volume down	"_"	Short press
Connectivity	Bluetooth® pairing	Power button	2 sec. press

## LED LIGHT INDICATORS

Category	Status	LED Light
Power	Power on	Solid
	Battery charging	Breathing
	Battery fully charged	Solid
	Low battery (<10%)	Red
Connectivity	Bluetooth® pairing	Blinking
	Bluetooth® connected	Solid
	Connection lost	Slow blinking
Factory reset		Fast blink from red to white for three times then turns off

**Note:** User-triggered behaviors, such as *Bluetooth®* pairing, will be prioritized; The light indicator will then revert back to its previous status once the behavior is completed.

## DIMENSIONS

### Headset:

Height: 172.84 mm (6.8 in)

Width: 166.71 mm (6.6 in)

Depth: 66 mm (2.6 in)

Weight: 122 g (4.3 oz)

### Earpad:

Height: 66 mm (2.6 in)

Width: 66 mm (2.6 in)

Depth: 16 mm (0.63 in)

## COMPATIBILITY

Works with *Windows, macOS, ChromeOS<sup>2</sup>, Linux<sup>2</sup>, iOS, iPadOS, or Android* devices via *Bluetooth®*.

Compatible with common calling applications.

## TECHNICAL SPECIFICATIONS

Microphone Type: Dual beamforming mics with noise-canceling algorithms

Frequency response (Speaker): 50-20 kHz (music mode), 100-7 kHz (talk mode)

Frequency response (Microphone): 100-7 kHz

Listening time: Up to 16 hrs<sup>3</sup>

Talk time: Up to 20 hrs<sup>3</sup>

Bluetooth® version: 5.3

Wireless range: Up to 30 m / 98 ft<sup>4</sup>

Charging cable length: 1 m

### FOOTNOTE

<sup>1</sup>The headset currently supports voice prompts in the following languages: English, French, German, Italian, Spanish, and Portuguese. You can choose your preferred language in the Logi Tune app.

<sup>2</sup>Device basic functions will be supported for operating systems that do not support Logi Tune. Check Logi Tune compatibility on [logi.com/tune](https://logi.com/tune).

<sup>3</sup>Battery life may vary based on user and computing conditions.

<sup>4</sup>Open field line of sight. Wireless range may vary depending on the operating environment and computer setup.

[www.logitech.com/support/zone301](https://www.logitech.com/support/zone301)

## PRÉSENTATION DU PRODUIT

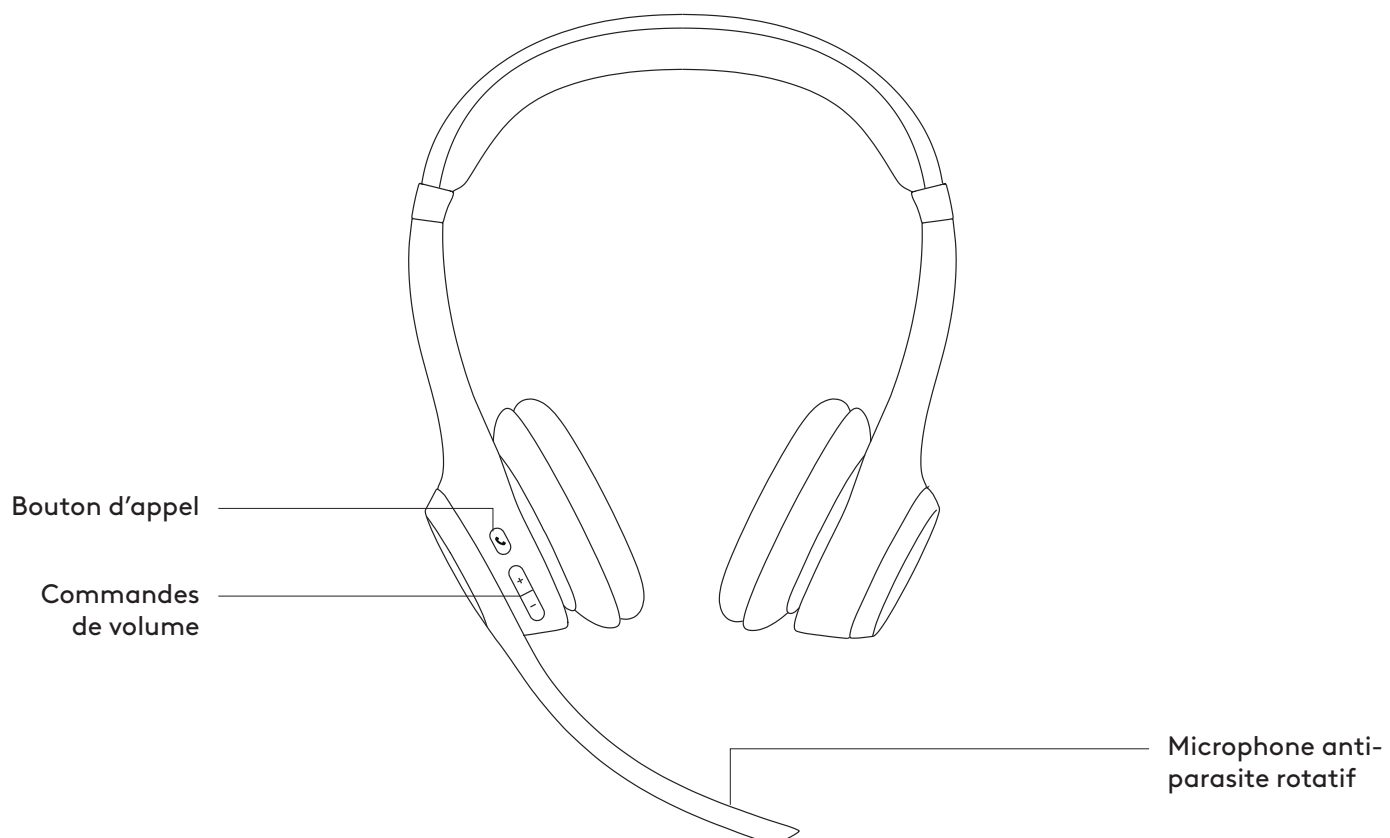
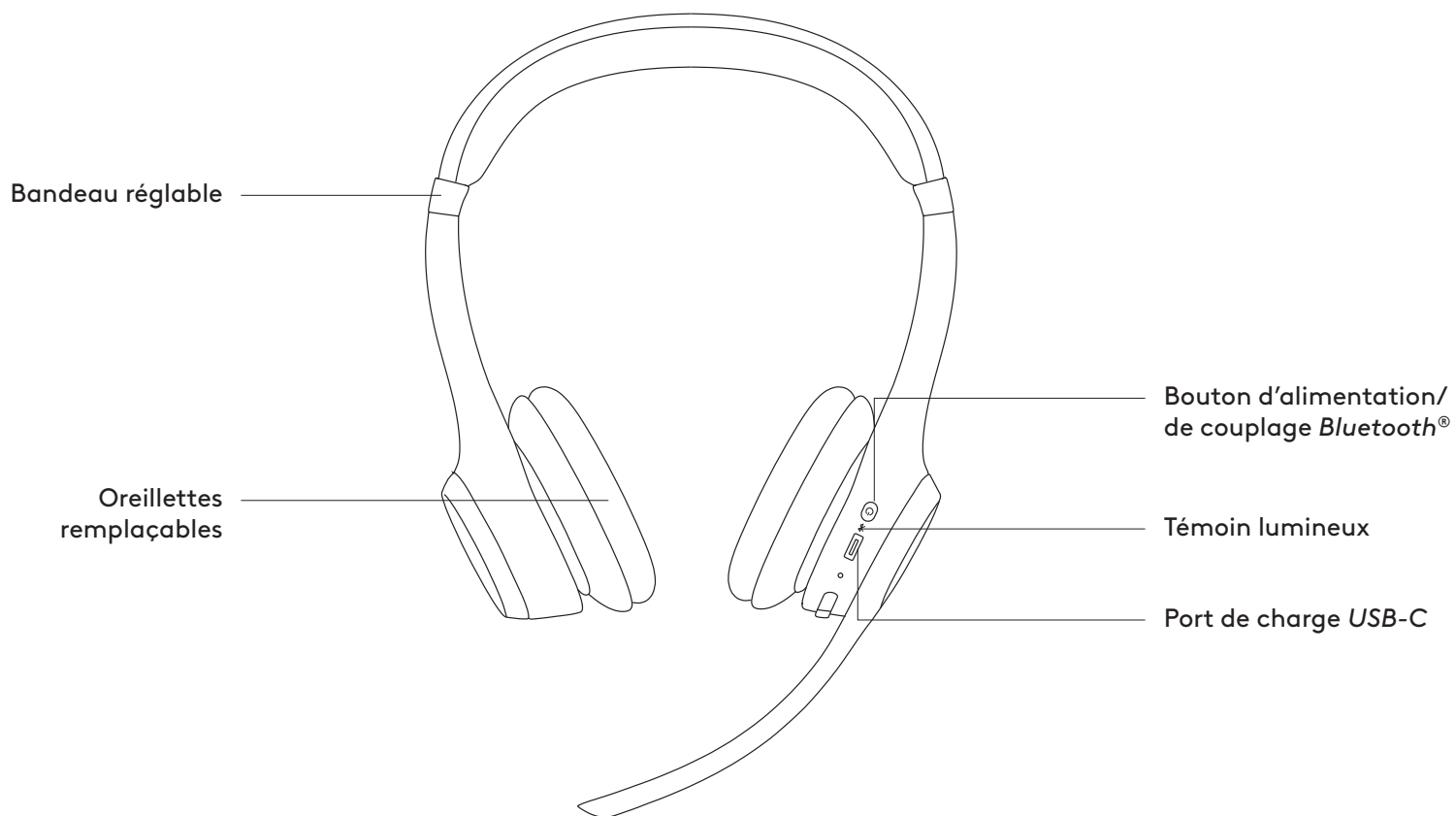

## CONTENU DU COFFRET

1. Zone 301
2. Câble de charge *USB-C*
3. Documentation utilisateur

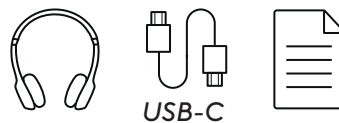

## MARCHE/ARRÊT

1. Appuyez une fois sur le bouton d'alimentation pour mettre le casque sous tension.
2. Une fois sous tension, le témoin lumineux deviendra blanc.

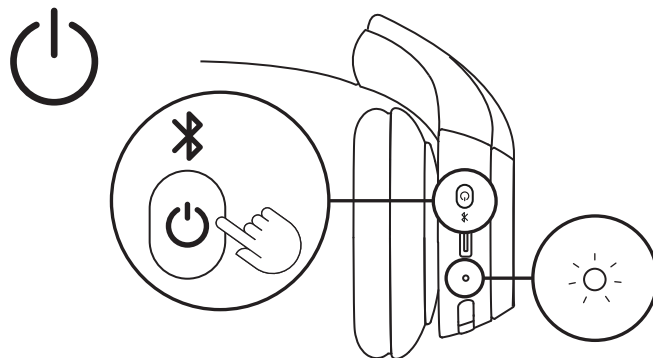

3. Une annonce vocale vous indiquera l'état de charge de la batterie¹.

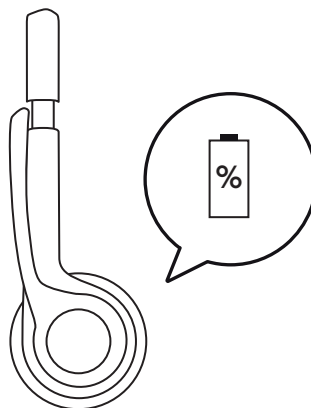

## CONNEXION DE VOTRE CASQUE

1. Appuyez longuement sur le bouton d'alimentation de l'oreillette jusqu'à ce que le témoin lumineux commence à clignoter pour lancer le couplage *Bluetooth*®.

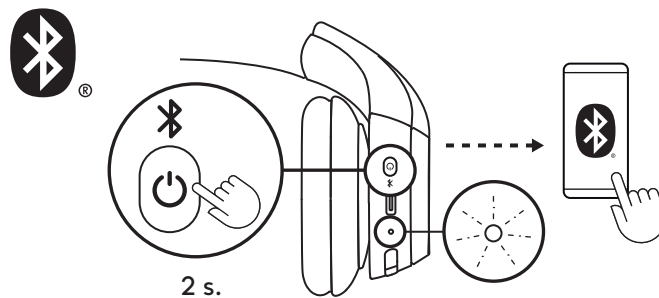

2. Dans les paramètres *Bluetooth*® de votre ordinateur ou de votre dispositif mobile, sélectionnez "Zone 301" parmi les dispositifs détectables.



Si vous utilisez *Windows 10* ou une version ultérieure, une notification apparaîtra lorsque vous placez le casque à proximité de votre ordinateur. Cliquez sur "Connecter".

3. Répétez les étapes 1 et 2 si vous souhaitez coupler un autre dispositif. Vous pouvez coupler jusqu'à 8 dispositifs et vous connecter à 2 dispositifs simultanément.

## AJUSTEMENT DU CASQUE

1. Il sera peut-être plus facile d'ajuster le casque sur votre tête. Faites glisser les oreillettes vers le haut ou le bas du bandeau jusqu'à ce que le maintien sur vos oreilles soit confortable.

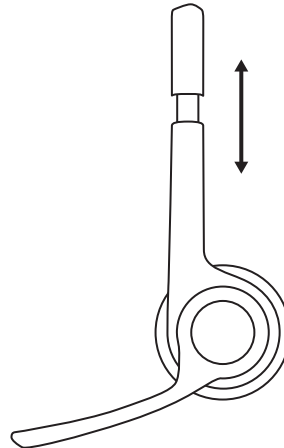

2. Déplacez la tige du microphone vers le haut ou vers le bas afin qu'elle soit au niveau de votre bouche pour une meilleure capture de la voix.

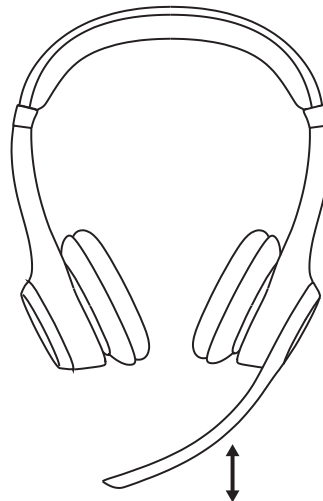

## DÉSACTIVATION DU SON

1. Relevez ou abaissez la tige du micro pour activer ou désactiver le son.

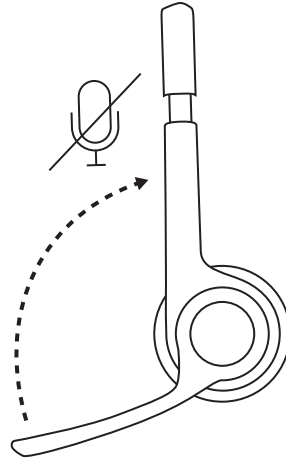

2. Vous entendrez des annonces vocales qui vous indiqueront si le microphone est activé ou non<sup>1</sup>.

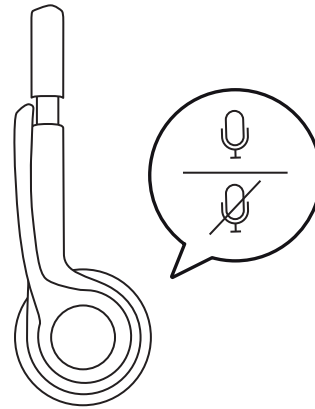

## CHARGEMENT

Le témoin lumineux du casque deviendra rouge lorsque la batterie sera inférieure à 10%.

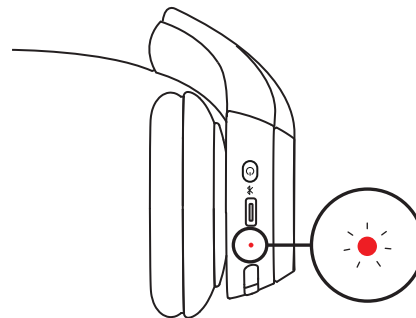

1. Branchez une extrémité du câble au port *USB-C* situé sous l'oreillette et l'autre extrémité au port de charge *USB-C* de votre ordinateur ou à un adaptateur secteur.
2. Le témoin lumineux clignotera lors du chargement.
3. Le témoin lumineux passe au blanc fixe une fois la batterie entièrement chargée.

Une charge de 5 minutes vous offre jusqu'à 1 heure de conversation et une charge complète prend environ 2 heures.

**Remarque:**

l'autonomie de la batterie/des piles est susceptible de varier en fonction de l'environnement et du mode d'utilisation.

4. Le casque peut être utilisé avec *Bluetooth*® et peut être couplé pendant le chargement.

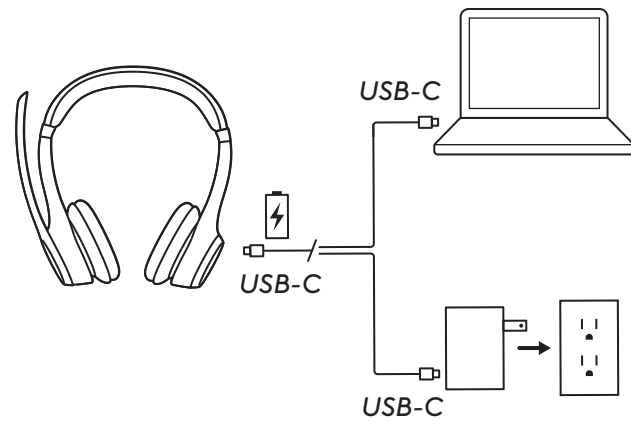

## PERSONNALISATION AVEC LOGI TUNE

Prenez le contrôle de votre musique et de votre expérience de réunion avec Logi Tune. Ajustez la tonalité, le niveau du micro et l'égaliseur pour une expérience audio personnalisée à l'aide de l'application de bureau ou mobile Logi Tune pour les casques Logitech.

Il est également recommandé de booster les performances de votre casque avec des mises à jour régulières du logiciel et du micrologiciel.



## RÉGLAGE DE LA TONALITÉ

La tonalité vous permet d'entendre votre propre voix lors des conversations pour que vous sachiez si vous parlez trop fort. Dans Logi Tune, sélectionnez la fonctionnalité Tonalité, puis réglez la molette en conséquence.

- Une valeur plus élevée signifie que vous entendrez plus de sons externes.
- Une valeur plus faible signifie que vous entendrez moins de sons externes.

## MINUTEUR DE MISE EN VEILLE AUTOMATIQUE

Par défaut, votre casque se mettra automatiquement hors tension s'il n'est pas utilisé pendant une 30 minutes, afin de préserver la batterie. Ajustez le minuteur de mise en veille dans Logi Tune. Pour sortir votre casque du mode veille, appuyez de nouveau sur le bouton d'alimentation.

## RÉINITIALISATION DE VOTRE CASQUE

1. Allumez le casque.

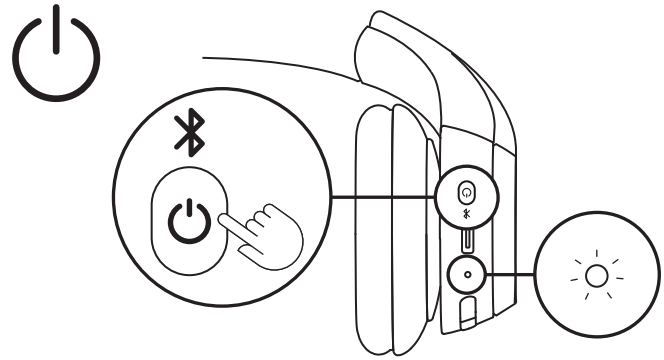

2. Appuyez sur le bouton d'appel et le bouton Volume "-", puis maintenez-les enfoncés pendant 5 secondes.

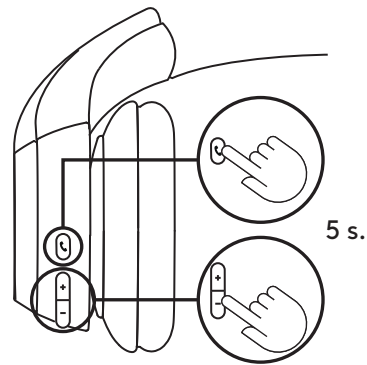

3. Le témoin lumineux clignotera rapidement en passant du rouge au blanc à 3 reprises, puis s'éteint lorsque votre casque est réinitialisé.

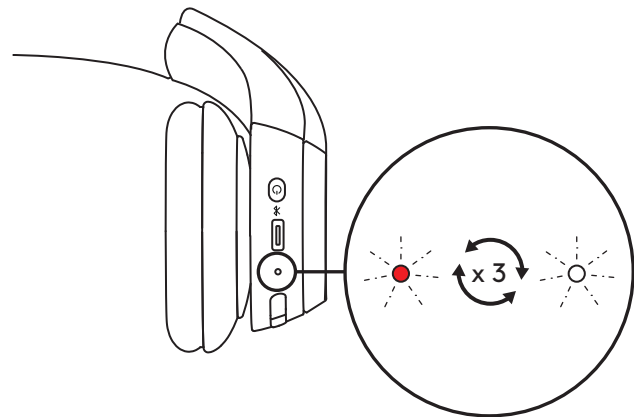

4. Le casque s'éteint après la réinitialisation.

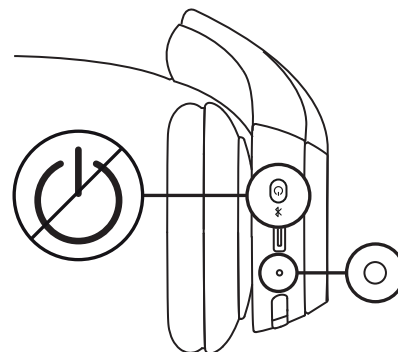



## COMMANDES DES BOUTONS

	Utilisation	Bouton	Action
Commande d'appel	Réception/fin d'appel	Bouton d'appel	Pression brève
	Rejeter un appel		Pression 1,5 sec
	Reprendre l'appel		Pression brève
Volume	Volume +	"+"	Pression brève
	Volume -	"-"	Pression brève
Connectivité	Couplage <i>Bluetooth</i> <sup>®</sup>	Bouton de marche/arrêt	Pression 2 sec

## TÉMOINS LUMINEUX

Catégorie	Statut	Témoin lumineux
Alimentation	Mise sous tension	Lumière continue
	Charge de la batterie	Pulsation
	Batterie entièrement chargée	Lumière continue
	Batterie faible (moins de 10%)	Rouge
Connectivité	Couplage <i>Bluetooth</i> <sup>®</sup>	Témoin clignotant
	Connecté <i>au Bluetooth</i> <sup>®</sup>	Lumière continue
	Connexion perdue	Clignotement lent
Paramètres d'usine		Clignotement rapide passant du rouge au blanc à trois reprises avant de s'éteindre

**Remarque:** Les comportements déclenchés par l'utilisateur, comme le couplage *Bluetooth*<sup>®</sup>, auront la priorité, puis reviendront à leur état précédent une fois le comportement effectué.

## DIMENSIONS

### Casque:

Hauteur: 172,84 mm

Largeur: 166,71 mm

Épaisseur: 66 mm

Poids: 122 g

### Oreillette:

Hauteur: 66 mm

Largeur: 66 mm

Épaisseur: 16 mm

## COMPATIBILITÉ

Fonctionne avec les dispositifs *Windows, macOS, ChromeOS<sup>2</sup>, Linux<sup>2</sup>, iOS, iPadOS* ou *Android* via *Bluetooth*<sup>®</sup>.

Compatible avec les applications d'appel populaires.

## SPÉCIFICATIONS TECHNIQUES

Type de microphone: Deux micros avec technologie de beamforming et algorithmes anti-bruit

Réponse en fréquence (haut-parleur): 50 - 20 kHz (mode musique), 100 - 7 kHz (mode conversation)

Réponse en fréquence (microphone): 100 - 7 kHz

Temps d'écoute: jusqu'à 16 heures<sup>3</sup>

Temps de communication: jusqu'à 20 heures<sup>3</sup>

Version *Bluetooth*<sup>®</sup>: 5,3

Portée sans fil: Jusqu'à 30 mètres de portée (98 pieds)<sup>4</sup>

Longueur du câble de charge: 1 m

### NOTÉ DE BAS DE PAGE

<sup>1</sup> Le casque prend actuellement en charge les invites vocales dans les langues suivantes: allemand, anglais, espagnol, français, italien et portugais. Vous pouvez choisir votre langue préférée dans l'application Logi Tune.

<sup>2</sup> Les fonctions de base du dispositif seront prises en charge pour les systèmes d'exploitation qui ne prennent pas Logi Tune en charge. Vérifiez la compatibilité avec Logi Tune sur [logi.com/tune](https://logi.com/tune).

<sup>3</sup> La longévité des piles est susceptible de varier en fonction de l'environnement et du mode d'utilisation.

<sup>4</sup> Champ de vision dégagé. La portée sans fil est susceptible de varier en fonction de l'environnement et de la configuration de votre ordinateur.

[www.logitech.com/support/zone301](https://www.logitech.com/support/zone301)