

ACTECK

ADVANCED
SERIES

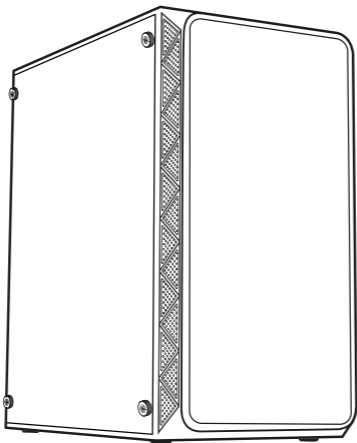

G1730
DOOM PRO
CRYSTAL

Gabinete Mini Torre

AC-939225/AC-939232

Gracias por adquirir uno de nuestros productos.
Por favor, lea atentamente este instructivo para saber cómo utilizar
adecuadamente el producto.

Explosionado del gabinete



Diagrama del gabinete



Contenido del Kit de accesorios

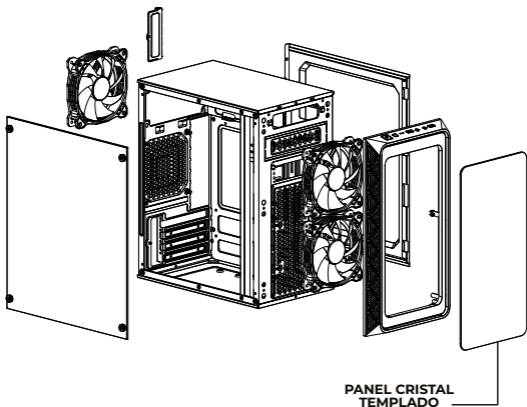
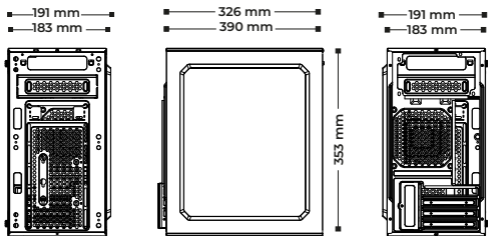

X12
Tornillos
Tarjeta madre



X6
Tornillos
HDD



X6
Tornillos
PSU



X2
Separador
de tornillos



X2
Tornillos para
rieles deslizantes

Desmonte de paneles lateral y frontal

Retire los paneles laterales.

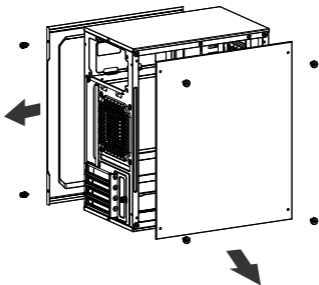

Manejar con cuidado

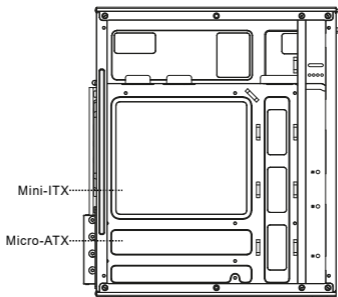

Soporte Tarjeta Madre: Micro-ATX/MINI-ITX

Instalar la fuente de alimentación (PSU)

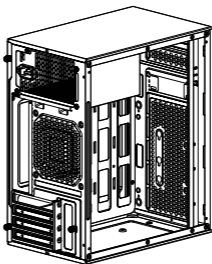
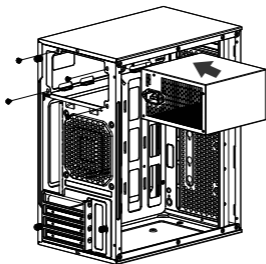

Intalación de SSD

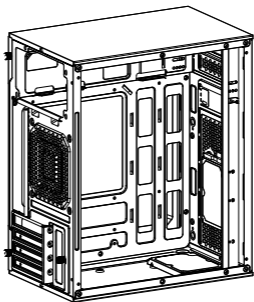
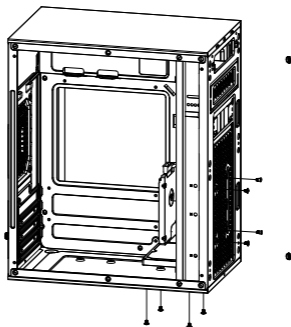

Intalación de HDD

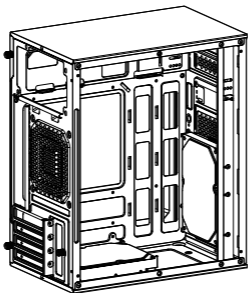
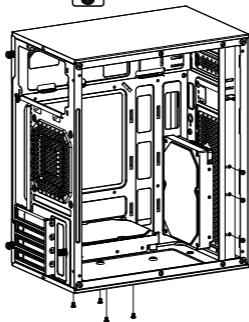

Intalación de ventiladores y radiadores

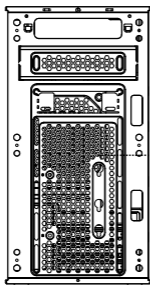

Ubicación de Radiador y ventiladores Frontal



2x120mm

Ubicación de Radiador y ventiladores Superior

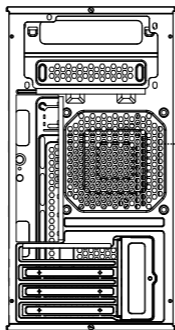

1x120mm



120mm

Intalación de tarjeta gráfica

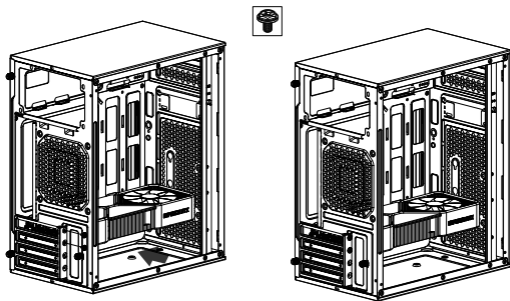

Conectores de E/S Frontales

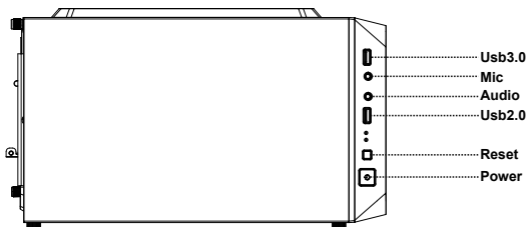

PRECAUCIONES

- Tener el debido cuidado y las herramientas de protección necesarias al momento del ensamble de tu nueva PC.
- Desmonte y manipule con precaución los paneles de cristal templado que están ubicados en la parte lateral y frontal del gabinete.

Nota: Todas las imágenes contenidas en este manual son sólo de referencia.

La información provista en especificaciones y diseño puede sufrir cambios sin previo aviso.



Atención a cliente:

33 3563 0505

si tienes una duda o comentario de nuestro producto visita:

www.ateck.com

f AteckMexico | **@** Ateckmx