

LS510W/LS510WH/LS510WH-2/LS560W/LS560WH/LS560HDH
Proyector
Guía de usuario

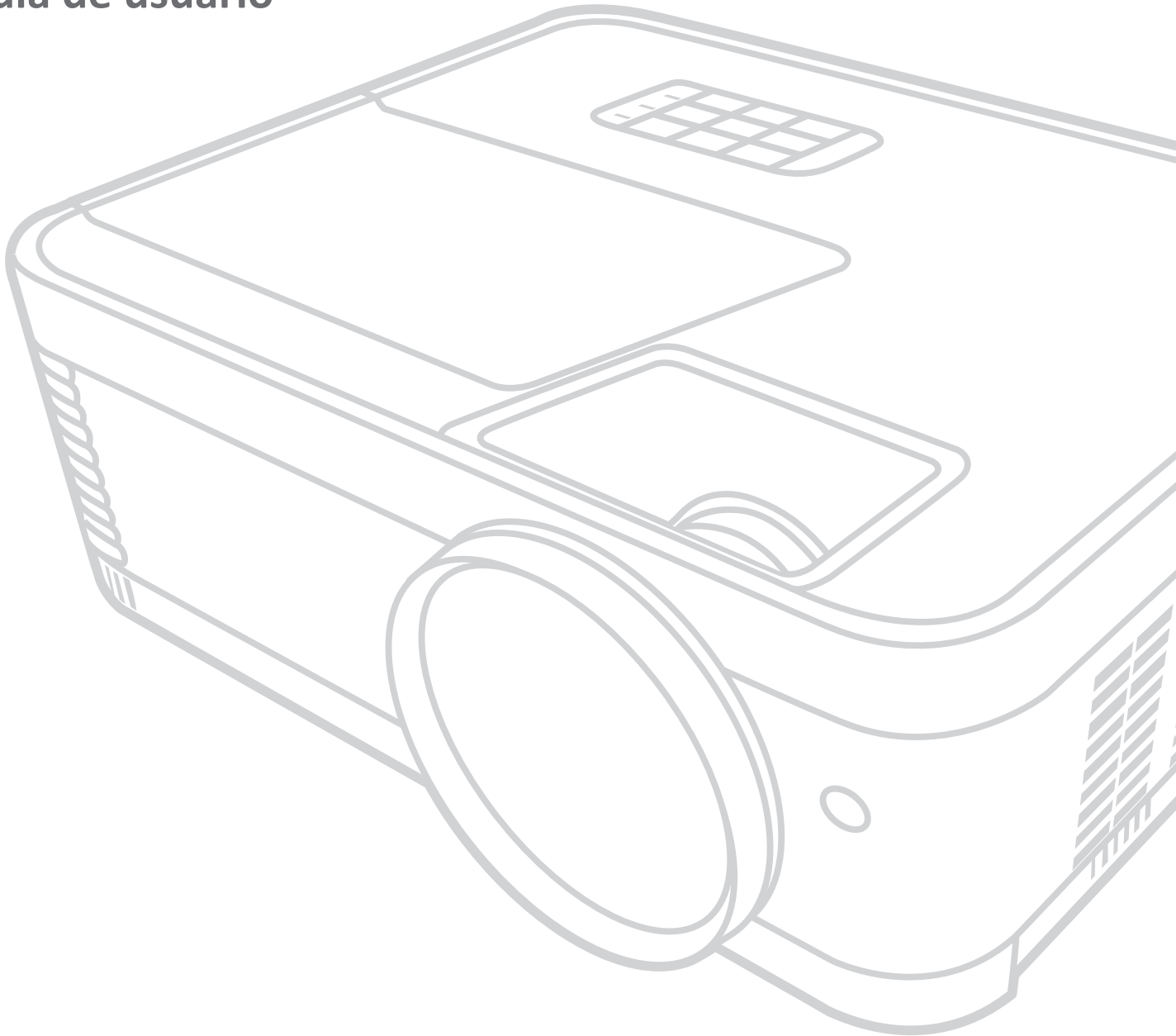

IMPORTANTE: Lea esta guía de usuario para obtener información importante sobre la instalación y el uso seguros del producto y para registrarlo para su mantenimiento en el futuro. La información sobre la garantía contenida en la guía de usuario describe la cobertura limitada que ofrece ViewSonic Corporation, y también se encuentra en nuestro sitio web <http://www.viewsonic.com> en inglés o en otros idiomas usando la casilla de selección regional de la esquina superior derecha de nuestro sitio web. "Antes de operar su equipo lea cuidadosamente las instrucciones en este manual"

Modelo n.º VS19167/VS19170/VS19172

Nombre del modelo: LS510W/LS510WH/LS510WH-2/LS560W/LS560WH/LS560HDH

Gracias por elegir ViewSonic®

Como proveedor líder de soluciones visuales a nivel mundial, ViewSonic® está empeñada en superar las expectativas del mundo en cuanto a evolución tecnológica, innovación y simplicidad. En ViewSonic® creemos que nuestros productos pueden tener potencialmente un impacto positivo en todo el mundo, y estamos seguros de que el producto ViewSonic® que usted ha escogido le será de mucha utilidad.

Una vez más, ¡gracias por elegir ViewSonic®!

Precauciones de seguridad - Generales

Lea las siguientes **Precauciones de seguridad** antes de empezar a usar el proyector.

- Guarde la guía de usuario en un lugar seguro para poder consultarla posteriormente.
- Lea todas las advertencias y siga todas las instrucciones.
- Deje un espacio libre de por lo menos 20" (50 cm) alrededor del proyector, para garantizar una ventilación adecuada.
- Coloque el proyector en un lugar bien ventilado. No coloque sobre el proyector nada que impida la disipación del calor.
- No coloque el proyector sobre una superficie desnivelada o inestable. El proyector puede caerse y averiarse o causar lesiones personales.
- No utilice el proyector si queda inclinado a un ángulo de más de 10° grados hacia la derecha o hacia la izquierda, o a un ángulo de más de 15° grados hacia delante o hacia atrás.
- No mire directamente al objetivo del proyector mientras esté en funcionamiento. El intenso haz de luz puede dañarle los ojos.
- Abra siempre el obturador del objetivo o quite la tapa del objetivo cuando la lámpara del proyector esté encendida.
- No bloquee la lente de proyección con ningún objeto cuando el proyector esté en funcionamiento, ya que el objeto podría calentarse y deformarse e incluso causar un incendio.
- La lámpara se calienta mucho durante el funcionamiento. Deje que el proyector se enfríe durante 45 minutos aproximadamente antes de extraer el conjunto de la lámpara para cambiarla.
- No utilice lámparas que hayan superado su vida útil. El uso excesivo de las lámparas transcurrida su vida útil puede hacer que algunas veces se rompan.
- Nunca debe cambiar el conjunto de la lámpara ni ningún componente electrónico a menos que el proyector esté desenchufado.
- No intente desmontar el proyector. En el interior hay tensiones peligrosas que podrían provocar la muerte en caso de entrar en contacto con las piezas bajo tensión.
- Cuando desplace el proyector, tenga cuidado de que no se caiga ni se golpee.
- No coloque ningún objeto pesado sobre el proyector ni sobre los cables de conexión.
- No coloque el proyector verticalmente sobre un extremo. Si lo hace, el proyector puede caerse y averiarse o causar lesiones personales.
- Evite exponer el proyector a la luz solar directa o a otras fuentes de calor constante. No lo instale cerca de fuentes de calor tales como radiadores, rejillas de aire caliente, estufas u otros dispositivos (incluidos los amplificadores) que pueden aumentar la temperatura del proyector a niveles peligrosos.

- No coloque líquidos cerca ni encima del proyector. Si se derraman líquidos en el proyector, este podría fallar. Si el proyector se moja, desconéctelo de la toma de corriente de la pared y llame a su centro de servicios local para hacerlo reparar.
- Cuando el proyector está en funcionamiento, es posible que note que sale aire caliente y olor de la rejilla de ventilación. Esto es normal y no se considera un defecto.
- No intente eludir las disposiciones de seguridad del enchufe de tipo polarizado o con puesta a tierra. El enchufe polarizado tiene dos clavijas, una más ancha que la otra. El enchufe con puesta a tierra tiene dos clavijas y un tercer conector de tierra. La clavija más ancha y la tercera se suministran para su seguridad. Si el enchufe no encaja en la toma de corriente, procúrese un adaptador y no intente forzar el enchufe en la toma de corriente.
- Cuando conecte el enchufe a la toma de corriente, NO extraiga el conector de tierra. Compruebe siempre que el conector de tierra no haya sido EXTRAÍDO.
- Proteja el cable de corriente contra perforaciones o pellizcos, especialmente en el enchufe y en el punto en que sale del proyector.
- En algunos países, la tensión NO es estable. Este proyector ha sido diseñado para funcionar en modo seguro con una tensión comprendida entre 100 y 240 voltios de CA, pero podría averiarse si se producen subidas o bajadas repentinas de tensión de ± 10 voltios. En lugares en que pueda haber fluctuaciones o interrupciones de la tensión de red, se recomienda conectar el proyector a un estabilizador de tensión, un protector contra sobretensiones o un sistema de alimentación ininterrumpida (SAI).
- Si sale humo, se siente algún ruido anormal o un olor extraño, apague inmediatamente el proyector y llame a su distribuidor o a ViewSonic®. Es peligroso seguir usando el proyector.
- Utilice solo los acoplamientos/accesorios especificados por el fabricante.
- Desconecte el cable de corriente de la toma de CA si no va a utilizar el proyector durante un largo periodo.
- Todas las reparaciones deben ser realizadas por personal técnico cualificado.



PRECAUCIÓN: Este producto puede emitir radiaciones ópticas peligrosas. Al igual que con cualquier fuente de luz brillante, no fije la vista en el haz de luz, RG2 IEC 62471-5:2015.

Precauciones de seguridad - Montaje en el techo

Lea las siguientes **Precauciones de seguridad** antes de empezar a usar el proyector.

Si tiene la intención de instalar el proyector en el techo, le recomendamos encarecidamente que utilice un kit adecuado para el montaje del proyector en el techo y que se asegure de que el proyector quede instalado de forma segura y protegida.

Si no utiliza un kit adecuado para el montaje del proyector en el techo, se generará un riesgo para la seguridad, ya que el proyector puede caerse del techo debido a una sujeción incorrecta por haber utilizado tornillos de calibre o longitud incorrectos.

Puede adquirir un kit para el montaje del proyector en el techo en el lugar en el que haya adquirido el proyector. Asimismo, le recomendamos que adquiera un cable de seguridad separado y que lo conecte de forma segura tanto a la ranura para el candado antirrobo del proyector como a la base de la arandela de montaje en el techo. Esto desempeñará la función secundaria de sujetar el proyector en caso de que la sujeción de la abrazadera de montaje se suelte.

Contenido

Precauciones de seguridad - Generales.....	3
Introducción.....	9
Volumen de suministro	9
Descripción del producto	10
Proyector.....	10
Controles y funciones.....	10
Puertos de conexión	11
Mando a distancia.....	13
Controles y funciones.....	13
Alcance efectivo del mando a distancia.....	15
Cambio de las pilas del mando a distancia	15
Instalación inicial.....	16
Selección del lugar	16
Dimensiones de proyección	17
Imagen 16:10 en una pantalla 16:10.....	17
LS510W/LS510WH/LS510WH-2	17
LS560W/LS560WH	18
Imagen 16:10 en una pantalla 4:3.....	18
LS510W/LS510WH/LS510WH-2	18
LS560W/LS560WH	19
LS560HDH.....	19
Imagen 16:9 en una pantalla 16:9.....	20
Imagen 16:9 en una pantalla 4:3.....	20
Montaje del proyector.....	21
Impedir el uso no autorizado.....	22
Uso de la ranura de seguridad	22
Uso de la función de contraseña.....	23
Configuración de la contraseña	23
Cambiar la contraseña	24
Desactivación de la función de contraseña.....	24
Olvidar la contraseña	25
Procedimiento de recuperación de contraseña.....	25
Bloqueo de las teclas de control	26

Efectuar las conexiones	27
Conexión a la corriente eléctrica	27
Conexión a fuentes informáticas	28
Conexión VGA.....	28
Conexión de salida VGA	28
Conexión a fuentes de vídeo o informáticas	28
Conexión HDMI	28
Conexión de audio	28
Funcionamiento	30
Encender / Apagar el proyector	30
Puesta en marcha del proyector	30
Primera activación	30
Apagado del proyector.....	31
Seleccionar una fuente de entrada	32
Ajuste de la imagen proyectada	33
Ajuste de la altura del proyector y del ángulo de proyección.....	33
Ajuste automático de la imagen	33
Ajuste fino del tamaño y de la claridad de la imagen	33
Corrección de la deformación trapezoidal	34
Ajuste de 4 esquinas	35
Ocultar la imagen	35
Control del proyector en un entorno LAN	36
Configuración del ajuste de control LAN.....	36
Funciones del menú	38
Funcionamiento del menú general de presentación en pantalla (OSD).....	38
Árbol del menú de presentación en pantalla (OSD)	39
Menú PANTALLA.....	46
Menú IMAGE (Básico).....	49
Menú GESTIÓN DE ENERGÍA	52
Menú BASIC (Básico)	55
Menú ADVANCED (Avanzado)	58
Menú SYSTEM (Sistema).....	61
Menú INFORMATION (Información).....	63

Apéndice	64
Especificaciones.....	64
Dimensiones del proyector	65
Tabla de tiempos	66
RGB analógico	66
HDMI (PC).....	67
HDMI (Vídeo).....	69
Vídeo por componentes.....	69
Resolución de problemas	70
Problemas comunes	70
Indicadores de LED.....	71
Mantenimiento.....	72
Precauciones generales.....	72
Limpieza de la lente.....	72
Limpieza de la carcasa.....	72
Almacenamiento del proyector.....	72
Exención de responsabilidad.....	72
Información sobre la fuente de luz.....	73
Tiempo de uso de la fuente de luz	73
Ampliación de la vida útil de la fuente de luz.....	73
Información reglamentaria y sobre servicios	74
Información sobre conformidad normativa	74
Declaración de conformidad FCC	74
Declaración de conformidad con el Ministerio de Industria de Canadá	74
Conformidad CE para países europeos	75
Declaración de conformidad con la directiva europea RUSP 2	75
Restricción de sustancias peligrosas en India.....	76
Eliminación del producto al final de su vida útil.....	76
Información sobre derechos de autor	77
Servicio al Cliente	78
Garantía limitada.....	79
Garantía limitada en México	82

Introducción

Volumen de suministro

LS560W / LS560WH /
LS560HDH

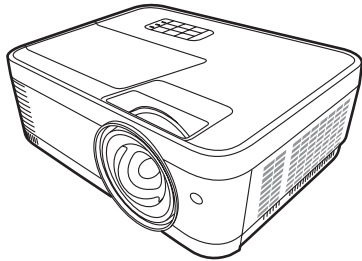

LS510W / LS510WH /
LS510WH-2

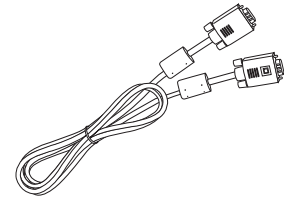
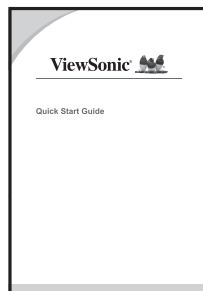
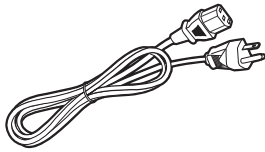
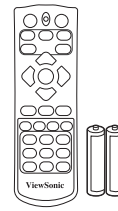
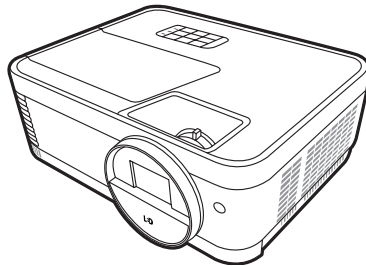

(solo en LS510W/LS560W)

NOTA: Los cables de alimentación y de vídeo incluidos en el volumen de suministro pueden variar según el país. Contacte con su revendedor local para más información.

Descripción del producto

Proyector

Controles y funciones

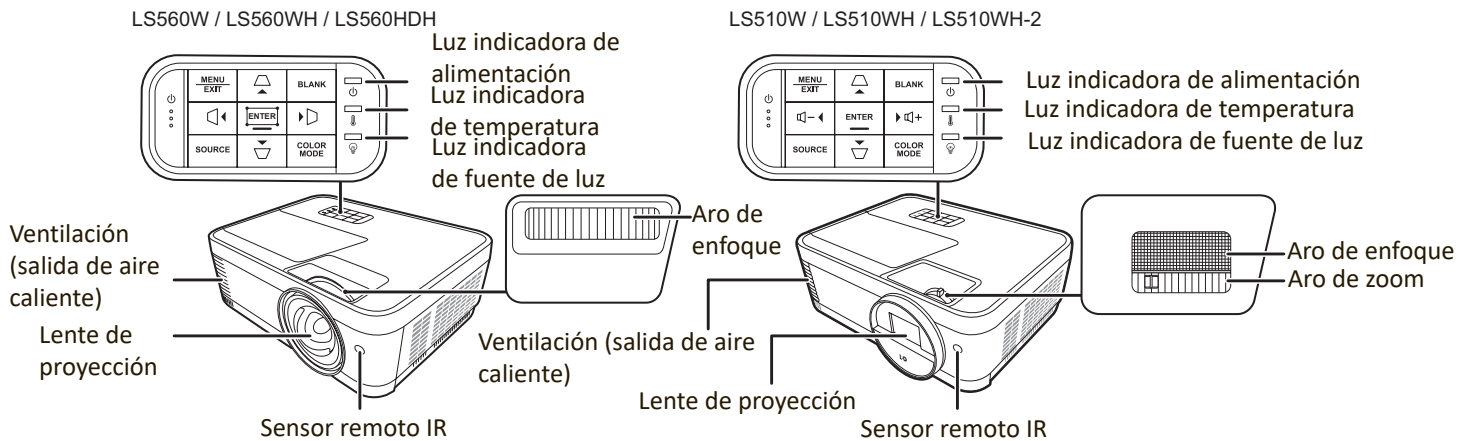

Tecla	Descripción
[] Power (Alimentación)	Alterna el proyector entre modo de espera y encendido.
Teclas de deformación trapezoidal []	Corrigen manualmente las imágenes distorsionadas resultantes de una proyección en ángulo.
[] Teclas de volumen	Reduce / Aumenta el nivel de volumen.
[] Izquierda/Derecha/Arriba/Abajo	Sirven para seleccionar los elementos del menú y hacer ajustes cuando el menú de presentación en pantalla (OSD) está activado.
Menu (Menú)	<ul style="list-style-type: none"> Enciende o apaga el menú de presentación en pantalla (OSD). Vuelve al menú OSD anterior, sale y guarda la configuración de menú.
Exit (Salir)	
Source (Fuente)	<ul style="list-style-type: none"> Muestra la barra de selección de la fuente de entrada. Muestra el menú AYUDA si se mantiene pulsada durante 3 segundos.
Blank (En blanco)	Oculto la imagen de la pantalla.
Enter (Intro)	Ejecuta el elemento seleccionado del menú de presentación en pantalla (OSD) cuando este está activado.
[] Ajuste de esquinas	Muestra el menú Aj. esquina.
ColorMode (Modo de color)	Muestra la barra de selección de modo de color.

Puertos de conexión

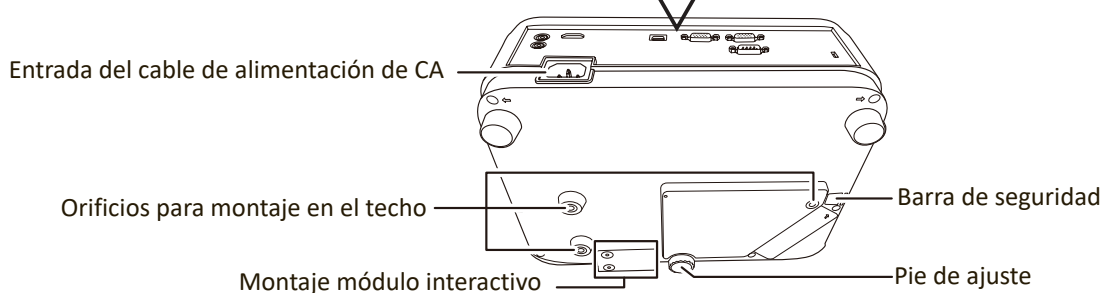
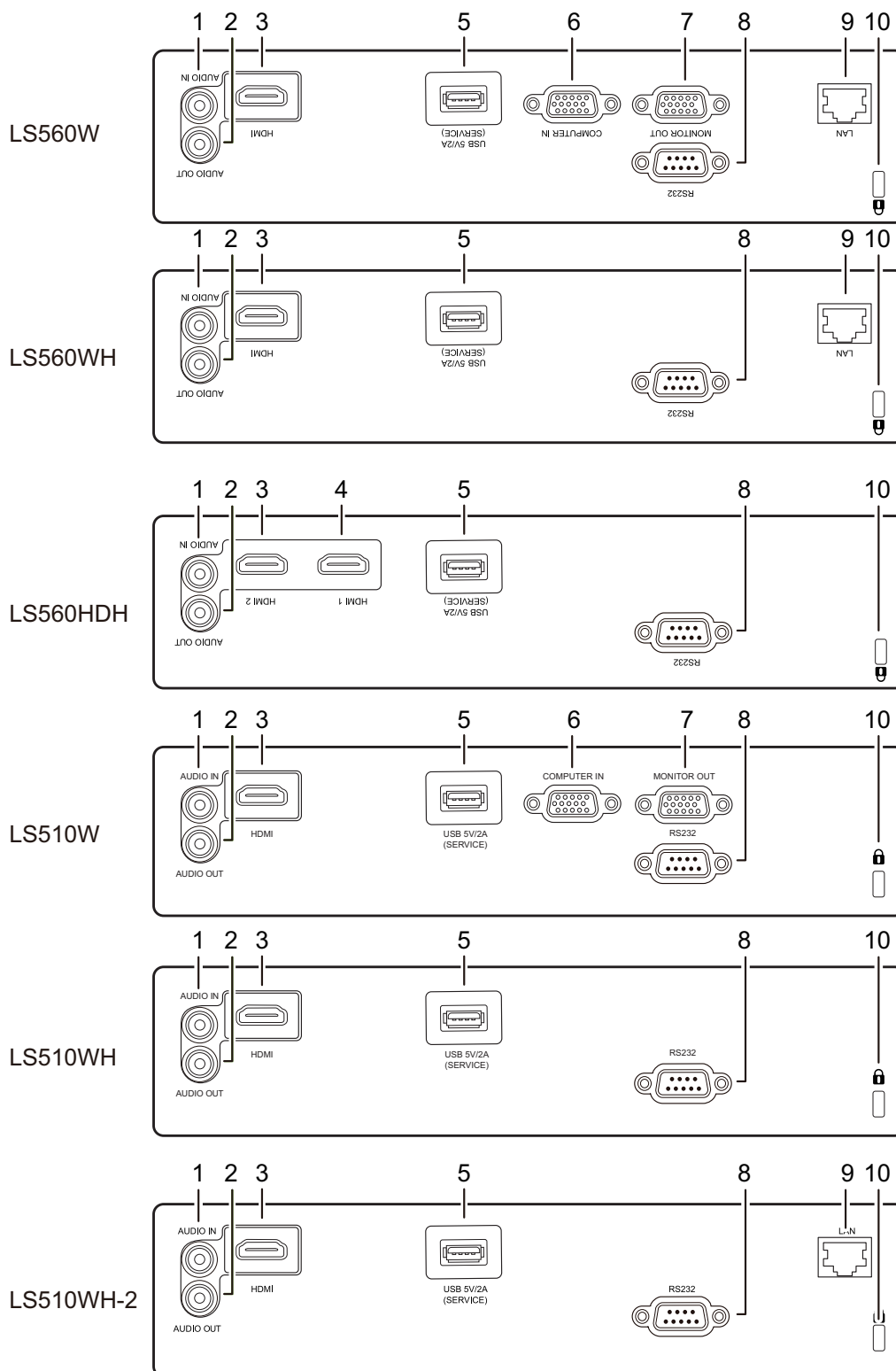

Puerto	Descripción
[1] ENTRADA DE AUDIO	Toma de entrada de la señal de audio.
[2] SALIDA DE AUDIO	Toma de salida de la señal de audio.
[3] HDMI; HDMI 2	Puerto HDMI.
[4] HDMI 1	Puerto HDMI.
[5] Salida USB de 5 V/2 A (SERVICIO)	Puerto USB de tipo A para la alimentación de corriente.
[6] ENTRADA DE ORDENADOR	Toma de entrada de señal RGB (PC)/vídeo por componentes (YPbPr/YCbCr)
[7] SALIDA MONITOR	Toma de salida de señal RGB.
[8] RS232	Puerto de control RS-232.
[9] RJ-45	Puerto LAN.
[10] 	Ranura de seguridad antirrobo Kensington

Mando a distancia



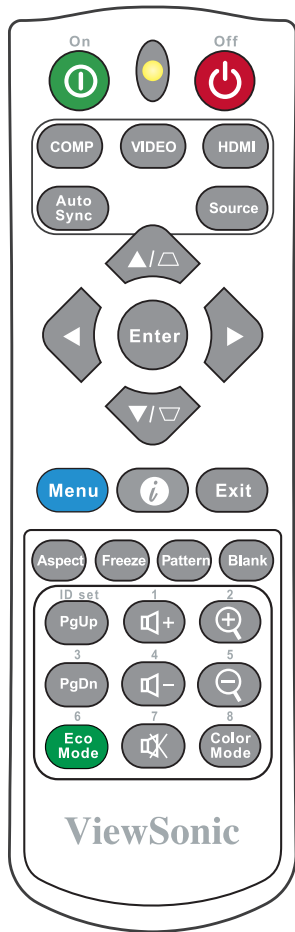

Controles y funciones



Botón	Descripción
Ⓜ Activado/Ⓜ Desactivado	Cambia entre el modo de espera y el encendido.
COMP	Selecciona la fuente del puerto COMPUTER IN (Entrada ordenador) para su visualización. NOTA: Disponible solo para LS510W/LS560W.
VÍDEO	No disponible.
HDMI	Selecciona la fuente del puerto o los puertos HDMI para su visualización. Presione nuevamente este botón para cambiar entre los dos (2) puertos, si están disponibles

Botón	Descripción
Auto Sync (Sincronización automática)	Determina automáticamente la mejor sincronización de imagen de la imagen visualizada.
Source (Fuente)	<ul style="list-style-type: none"> Muestra la barra de selección de la fuente. Muestra el menú HELP (AYUDA) si se mantiene pulsada durante 3 segundos.
[◻/◻] Teclas de deformación trapezoidal	Corrigen manualmente las imágenes distorsionadas resultantes de una proyección en ángulo.
Enter (Intro)	Ejecuta el elemento seleccionado en el menú OSD.
◀ Izquierda/▶ Derecha ▲ Arriba/▼ Abajo	Selecciona los elementos deseados del menú y realiza ajustes.
Menu (Menú)	Enciende/apaga el menú de presentación en pantalla (OSD) o vuelve al menú OSD anterior.
ⓘ (INFORMACIÓN)	<ul style="list-style-type: none"> Muestra el menú INFORMACIÓN. Muestra el menú HELP (AYUDA) si se mantiene pulsada durante 3 segundos.
Exit (Salir)	Salte y guarda la configuración del menú.
Aspect(Aspecto)	Muestra la barra de selección de relación de aspecto.
Freeze(Congelar)	Congela la imagen proyectada.
Pattern (Patrón)	Muestra el patrón de prueba integrado.

NOTA: Las funciones de ajuste de esquinas (P35) y deformación trapezoidal horizontal (P34) están disponibles solo en los modelos LS560W/LS560WH/LS560HDH.

Botón	Descripción
Blank(Enblanco)	Oculto la imagen de la pantalla.
PgUp (Retroceder página) (Retroceder página)/ PgDn (Avanzar página) (Avanzar página)	Hace funcionar el programa de software de visualización (en un PC conectado) que responde a comandos de avanzar/ retroceder página (como Microsoft PowerPoint). NOTA: Solo está disponible cuando se selecciona una señal de entrada de PC.
Eco Mode (Modo Eco)	Selecciona el modo Eco .
 + (Subir volumen)	Aumenta el nivel de volumen.
 - (Bajar volumen)	Reduce el nivel de volumen.
 (Silencio)	Alterna la activación y la desactivación de audio.
	Magnifica el tamaño de la imagen proyectada.
	Reduce el tamaño de la imagen proyectada.
Color Mode (Modo de color)	Muestra la barra de selección de modo de color.

Alcance efectivo del mando a distancia

Para garantizar la función correcta del mando a distancia a distancia, siga los siguientes pasos:

1. El mando a distancia debe colocarse a un ángulo de 30°, perpendicularmente al sensor o a los sensores del mando a distancia IR del proyector.
2. La distancia entre el mando a distancia y el o los sensores no debe superar los 8 m (aprox. 26 ft)

NOTA: Consulte la ilustración de la ubicación del o los sensores de infrarrojos (IR) del mando a distancia.

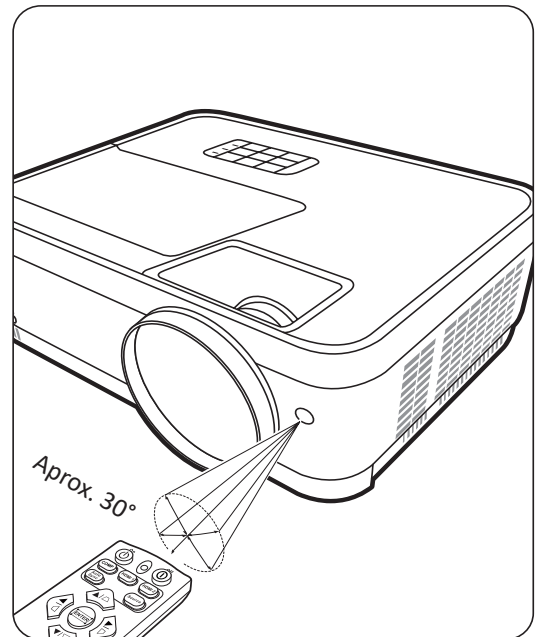

Cambio de las pilas del mando a distancia

1. Retire la tapa del compartimento de pilas de la parte trasera del mando a distancia presionando el asidero para el dedo y deslizándolo hacia abajo.
2. Saque las pilas que estén dentro (si las hubiese) y coloque otras dos pilas AA nuevas.

NOTA: Respete los polos de la pila según se indica.

3. Vuelva a colocar la tapa del compartimento de las pilas, alineándola con la base y presionándola para que encaje bien.

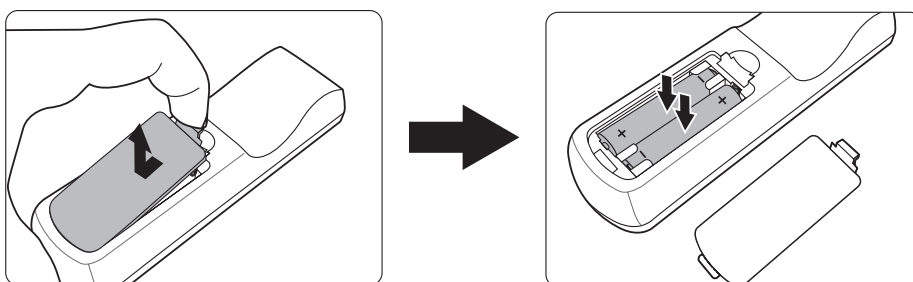

NOTA:

- No deje el control remoto ni las pilas en ningún lugar excesivamente caliente o húmedo.
- Sustitúyalas únicamente con el mismo tipo de pilas o un tipo equivalente recomendado por el fabricante de las pilas.
- Elimine las pilas usadas de acuerdo con las instrucciones del fabricante y la normativa medioambiental de su región.
- Si las pilas se agotan o si no va a utilizar el mando a distancia durante mucho tiempo, extraiga las pilas para evitar daños en el mando a distancia.

Instalación inicial

En esta sección se proporcionan instrucciones detalladas para instalar el proyector.

Selección del lugar

El lugar de instalación se decidirá sobre la base de las preferencias personales y la disposición de la sala. Tenga en cuenta lo siguiente:

- El tamaño y la posición de su pantalla.
- La ubicación de una toma de corriente adecuada.
- Ubicación y distancia entre el proyector y otros equipos.

El proyector ha sido diseñado para instalarlo con una de las ubicaciones siguientes:

1. Frontal mesa

El proyector se coloca cerca del suelo, delante de la pantalla.

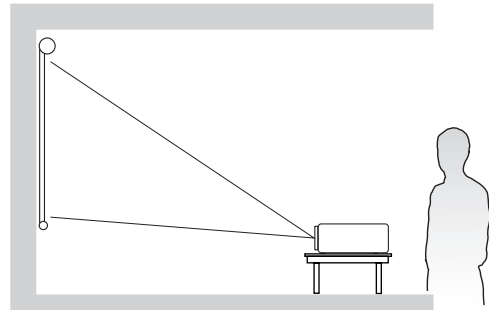

2. Posterior mesa

El proyector se coloca cerca del suelo, detrás de la pantalla.

NOTA: Se requiere una pantalla especial de proyección trasera.

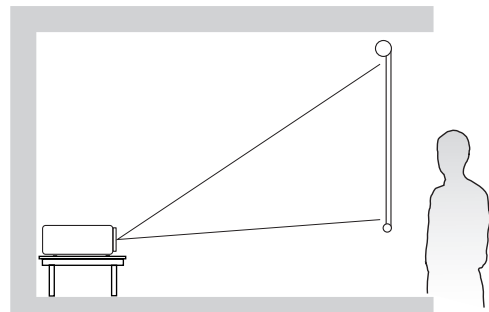

3. Posterior techo

El proyector está suspendido al revés, desde el techo, detrás de la pantalla.

NOTA: Se requiere una pantalla especial de proyección trasera.

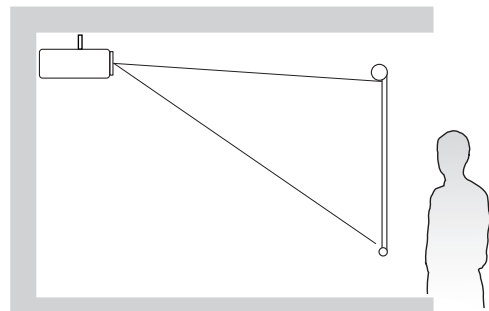

4. Frontal techo

El proyector está suspendido al revés, desde el techo, delante de la pantalla.

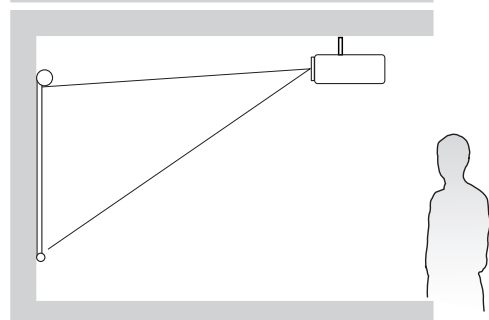

Dimensiones de proyección

NOTA: Consulte “Especificaciones” en la página 64 para obtener información sobre la resolución nativa de la pantalla de este proyector.

- **Imagen 16:10 en una pantalla 16:10**

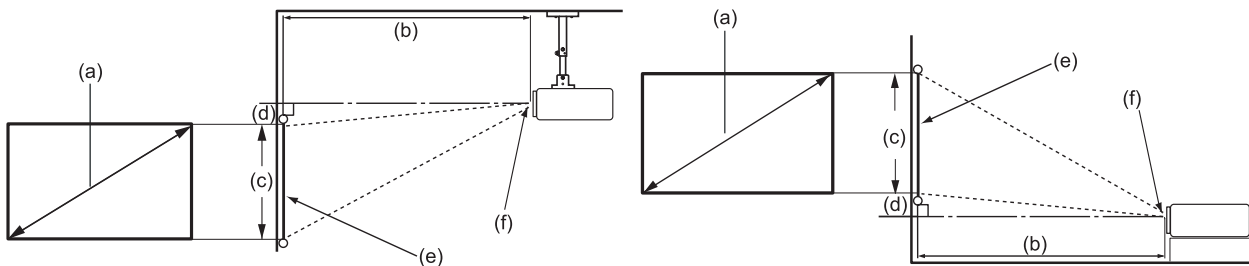

- **Imagen 16:10 en una pantalla 4:3**

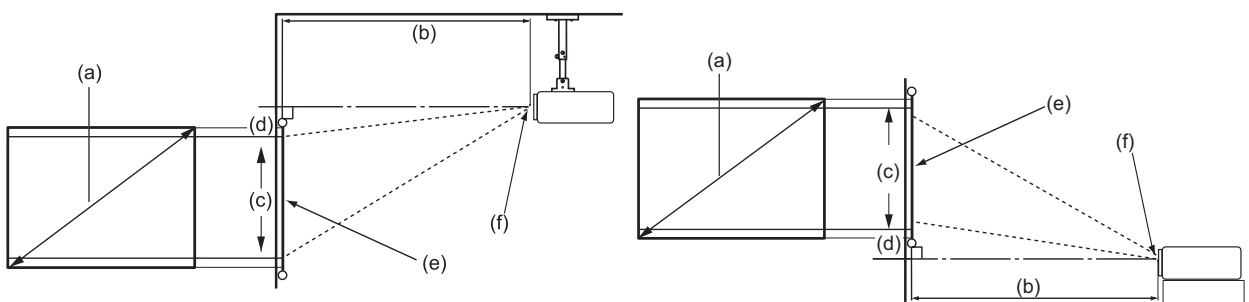

NOTA: (e) = Pantalla
(f) = Centro de la lente

- **Imagen 16:10 en una pantalla 16:10**

LS510W/LS510WH/LS510WH-2

(a) Tamaño de la pantalla		(b) Distancia de proyección				(c) Altura de la imagen		(d) Desplazamiento vertical			
		mínimo		máximo				mínimo		máximo	
Pulgadas	mm	Pulgadas	mm	Pulgadas	mm	Pulgadas	mm	Pulgadas	mm	Pulgadas	mm
30	762	39,37	1000	43,31	1100	15,90	404	0,00	0	0,00	0
60	1524	78,74	2000	86,61	2200	31,80	808	0,00	0	0,00	0
70	1778	91,86	2333	101,05	2567	37,10	942	0,00	0	0,00	0
80	2032	104,99	2667	115,49	2933	42,40	1077	0,00	0	0,00	0
90	2286	118,11	3000	129,92	3300	47,70	1212	0,00	0	0,00	0
100	2540	131,23	3333	144,36	3667	53,00	1346	0,00	0	0,00	0
110	2794	144,36	3667	158,79	4033	58,30	1481	0,00	0	0,00	0
120	3048	157,48	4000	173,23	4400	63,60	1615	0,00	0	0,00	0
130	3302	170,60	4333	187,66	4767	68,90	1750	0,00	0	0,00	0
140	3556	183,73	4667	202,10	5133	74,20	1885	0,00	0	0,00	0
150	3810	196,85	5000	216,54	5500	79,50	2019	0,00	0	0,00	0
200	5080	262,47	6667	288,71	7333	106,00	2692	0,00	0	0,00	0
250	6350	328,08	8333	360,89	9167	132,50	3365	0,00	0	0,00	0
300	7620	393,70	10000	433,07	11000	159,00	4039	0,00	0	0,00	0

LS560W/LS560WH

(a) Tamaño de la pantalla		(b) Distancia de proyección				(c) Altura de la imagen		(d) Desplazamiento vertical			
		mínimo		máximo				mínimo		máximo	
Pulgadas	mm	Pulgadas	mm	Pulgadas	mm	Pulgadas	mm	Pulgadas	mm	Pulgadas	mm
60	1524	24,84	631	24,84	631	31,80	808	3,18	81	3,18	81
70	1778	28,98	736	28,98	736	37,10	942	3,71	94	3,71	94
80	2032	33,13	841	33,13	841	42,40	1077	4,24	108	4,24	108
90	2286	37,27	947	37,27	947	47,70	1212	4,77	121	4,77	121
100	2540	41,41	1052	41,41	1052	53,00	1346	5,30	135	5,30	135
110	2794	45,55	1157	45,55	1157	58,30	1481	5,83	148	5,83	148
120	3048	49,69	1262	49,69	1262	63,60	1615	6,36	162	6,36	162
130	3302	53,83	1367	53,83	1367	68,90	1750	6,89	175	6,89	175
140	3556	57,97	1472	57,97	1472	74,20	1885	7,42	188	7,42	188
150	3810	62,11	1578	62,11	1578	79,50	2019	7,95	202	7,95	202
200	5080	82,81	2103	82,81	2103	106,00	2692	10,60	269	10,60	269
250	6350	103,52	2629	103,52	2629	132,50	3365	13,25	337	13,25	337
300	7620	124,22	3155	124,22	3155	159,00	4039	15,90	404	15,90	404

- Imagen 16:10 en una pantalla 4:3

LS510W/LS510WH/LS510WH-2

(a) Tamaño de la pantalla		(b) Distancia de proyección				(c) Altura de la imagen		(d) Desplazamiento vertical			
		mínimo		máximo				mínimo		máximo	
Pulgadas	mm	Pulgadas	mm	Pulgadas	mm	Pulgadas	mm	Pulgadas	mm	Pulgadas	mm
30	762	37,14	943	40,86	1038	15,00	381	0,00	0	0,00	0
60	1524	74,28	1887	81,71	2075	30,00	762	0,00	0	0,00	0
70	1778	86,66	2201	95,33	2421	35,00	889	0,00	0	0,00	0
80	2032	99,04	2516	108,95	2767	40,00	1016	0,00	0	0,00	0
90	2286	111,42	2830	122,57	3113	45,00	1143	0,00	0	0,00	0
100	2540	123,81	3145	136,19	3459	50,00	1270	0,00	0	0,00	0
110	2794	136,19	3459	149,80	3805	55,00	1397	0,00	0	0,00	0
120	3048	148,57	3774	163,42	4151	60,00	1524	0,00	0	0,00	0
130	3302	160,95	4088	177,04	4497	65,00	1651	0,00	0	0,00	0
140	3556	173,33	4403	190,66	4843	70,00	1778	0,00	0	0,00	0
150	3810	185,71	4717	204,28	5189	75,00	1905	0,00	0	0,00	0
200	5080	247,61	6289	272,37	6918	100,00	2540	0,00	0	0,00	0
250	6350	309,51	7862	340,47	8648	125,00	3175	0,00	0	0,00	0
300	7620	371,42	9434	408,56	10377	150,00	3810	0,00	0	0,00	0

LS560W/LS560WH

(a) Tamaño de la pantalla		(b) Distancia de proyección				(c) Altura de la imagen		(d) Desplazamiento vertical			
		mínimo		máximo				mínimo		máximo	
Pulgadas	mm	Pulgadas	mm	Pulgadas	mm	Pulgadas	mm	Pulgadas	mm	Pulgadas	mm
60	1524	23,44	595	23,44	595	30,00	762	3,00	76	3,00	76
70	1778	27,34	695	27,34	695	35,00	889	3,50	89	3,50	89
80	2032	31,25	794	31,25	794	40,00	1016	4,00	102	4,00	102
90	2286	35,16	893	35,16	893	45,00	1143	4,50	114	4,50	114
100	2540	39,06	992	39,06	992	50,00	1270	5,00	127	5,00	127
110	2794	42,97	1091	42,97	1091	55,00	1397	5,50	140	5,50	140
120	3048	46,88	1191	46,88	1191	60,00	1524	6,00	152	6,00	152
130	3302	50,78	1290	50,78	1290	65,00	1651	6,50	165	6,50	165
140	3556	54,69	1389	54,69	1389	70,00	1778	7,00	178	7,00	178
150	3810	58,59	1488	58,59	1488	75,00	1905	7,50	191	7,50	191
200	5080	78,13	1984	78,13	1984	100,00	2540	10,00	254	10,00	254
250	6350	97,66	2480	97,66	2480	125,00	3175	12,50	318	12,50	318
300	7620	117,19	2977	117,19	2977	150,00	3810	15,00	381	15,00	381

NOTA: Se recomienda que, si su intención es instalar el proyector de forma permanente, haga pruebas físicas de tamaño y distancia de proyección con el proyector actual in situ antes de instalarlo permanentemente.

LS560HDH

• Imagen 16:9 en una pantalla 16:9

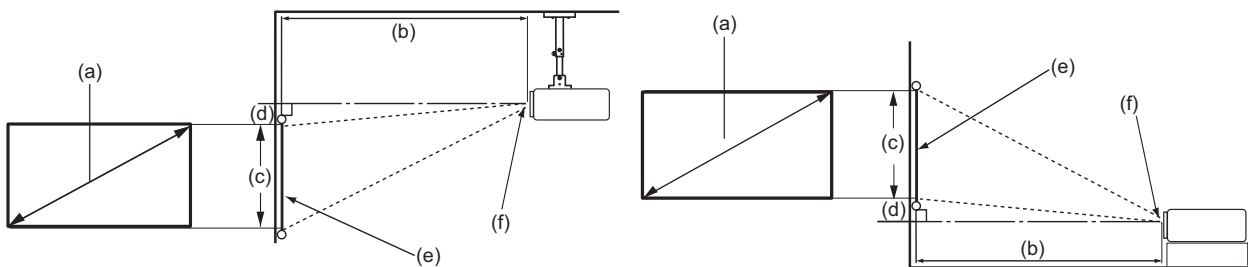

• Imagen 16:9 en una pantalla 4:3

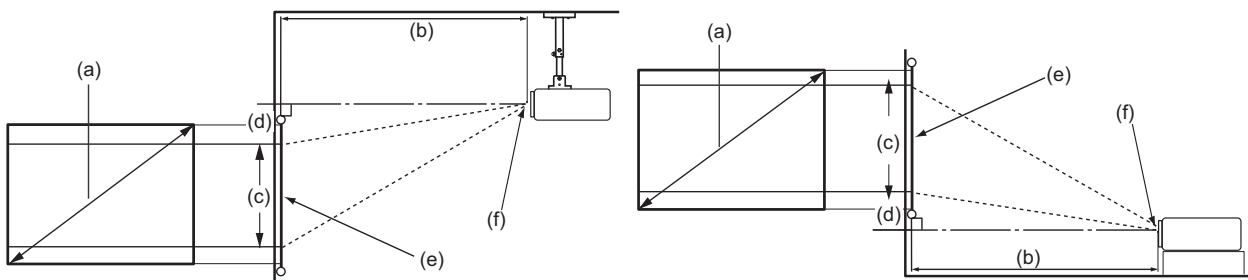

NOTA: (e) = Pantalla
(f) = Centro de la lente

Imagen 16:9 en una pantalla 16:9

(a) Tamaño de la pantalla		(b) Distancia de proyección				(c) Altura de la imagen		(d) Desplazamiento vertical			
		mínimo		máximo				mínimo		máximo	
in	mm	in	mm	in	mm	in	mm	in	mm	in	mm
30	762	12,16	309	12,16	309	14,71	374	2,35	60	2,35	60
60	1524	24,32	618	24,32	618	29,42	747	4,71	120	4,71	120
70	1778	28,37	721	28,37	721	34,32	872	5,49	139	5,49	139
80	2032	32,42	824	32,42	824	39,22	996	6,28	159	6,28	159
90	2286	36,48	927	36,48	927	44,12	1121	7,06	179	7,06	179
100	2540	40,53	1029	40,53	1029	49,03	1245	7,84	199	7,84	199
110	2794	44,58	1132	44,58	1132	53,93	1370	8,63	219	8,63	219
120	3048	48,64	1235	48,64	1235	58,83	1494	9,41	239	9,41	239
130	3302	52,69	1338	52,69	1338	63,73	1619	10,20	259	10,20	259
140	3556	56,74	1441	56,74	1441	68,64	1743	10,98	279	10,98	279
150	3810	60,80	1544	60,80	1544	73,54	1868	11,77	299	11,77	299
200	5080	81,06	2059	81,06	2059	98,05	2491	15,69	398	15,69	398
250	6350	101,33	2574	101,33	2574	122,57	3113	19,61	498	19,61	498
300	7620	121,59	3088	121,59	3088	147,08	3736	23,53	598	23,53	598

Imagen 16:9 en una pantalla 4:3

(a) Tamaño de la pantalla		(b) Distancia de proyección				(c) Altura de la imagen		(d) Desplazamiento vertical			
		mínimo		máximo				mínimo		máximo	
in	mm	in	mm	in	mm	in	mm	in	mm	in	mm
30	762	11,16	283	11,16	283	13,50	343	2,16	55	2,16	55
60	1524	22,32	567	22,32	567	27,00	686	4,32	110	4,32	110
70	1778	26,04	661	26,04	661	31,50	800	5,04	128	5,04	128
80	2032	29,76	756	29,76	756	36,00	914	5,76	146	5,76	146
90	2286	33,48	850	33,48	850	40,50	1029	6,48	165	6,48	165
100	2540	37,20	945	37,20	945	45,00	1143	7,20	183	7,20	183
110	2794	40,92	1039	40,92	1039	49,50	1257	7,92	201	7,92	201
120	3048	44,64	1134	44,64	1134	54,00	1372	8,64	219	8,64	219
130	3302	48,36	1228	48,36	1228	58,50	1486	9,36	238	9,36	238
140	3556	52,08	1323	52,08	1323	63,00	1600	10,08	256	10,08	256
150	3810	55,80	1417	55,80	1417	67,50	1715	10,80	274	10,80	274
200	5080	74,40	1890	74,40	1890	90,00	2286	14,40	366	14,40	366
250	6350	93,01	2362	93,01	2362	112,50	2858	18,00	457	18,00	457
300	7620	111,61	2835	111,61	2835	135,00	3429	21,60	549	21,60	549

NOTA: Se recomienda que, si su intención es instalar el proyector de forma permanente, haga pruebas físicas de tamaño y distancia de proyección con el proyector actual in situ antes de instalarlo permanentemente.

Montaje del proyector

NOTA: Si se compra un montaje de terceros, use tornillos del tamaño correcto. El tamaño de los tornillos puede variar según el espesor de la placa de montaje.

1. Para que la instalación sea más segura, use un montaje de pared o de techo de ViewSonic®.
2. Compruebe que los tornillos que utilice para unir el montaje al proyector cumplan las siguientes especificaciones:
 - Tipo de tornillo: M4 x 8
 - Longitud máxima del tornillo: 8 mm

LS560W / LS560WH / LS560HDH

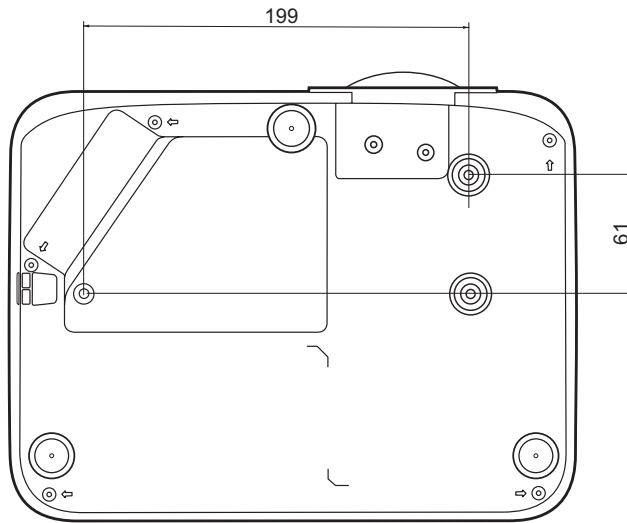

LS510W / LS510WH / LS510WH-2

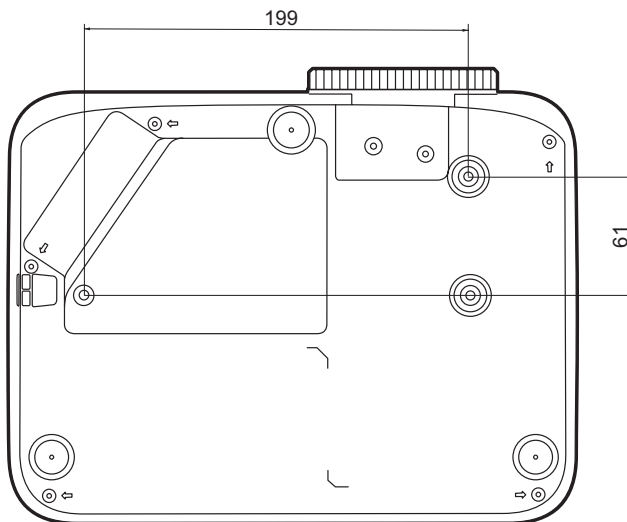

NOTA:

- No instale el proyector cerca de una fuente de calor.
- Deje una distancia de por lo menos 10 cm entre el techo y el fondo del proyector.

Impedir el uso no autorizado

El proyector tiene varios elementos de seguridad incorporados para evitar robos, accesos o cambios de ajuste accidentales.

Uso de la ranura de seguridad

Para evitar que le roben el proyector, utilice un dispositivo de bloqueo en la ranura de seguridad para asegurar el proyector a un objeto fijo.

A continuación se proporciona un ejemplo de colocación de un dispositivo de bloqueo en la ranura de seguridad:

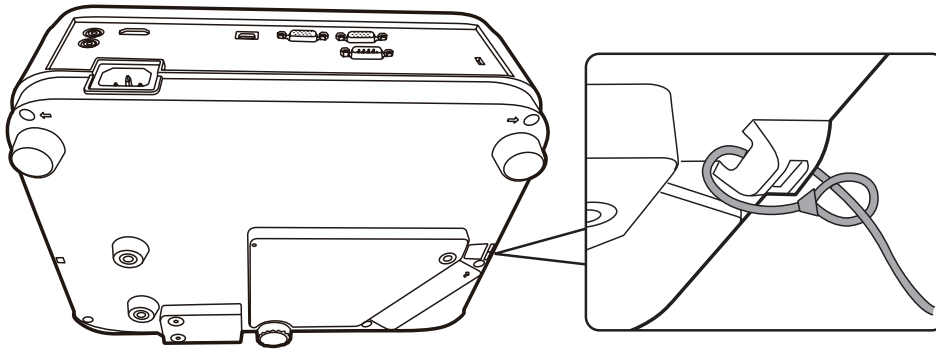

NOTA: La ranura de seguridad también puede utilizarse como anclaje de seguridad si el proyector se monta en el techo.

Uso de la función de contraseña

Para evitar el acceso o el uso no autorizados, el proyector tiene una opción de contraseña de seguridad. La contraseña se puede configurar usando el menú de presentación en pantalla (OSD).

NOTA: Apunte la contraseña y guárdela en un lugar seguro.

Configuración de la contraseña

1. Pulse **Menu (Menú)** para abrir el menú OSD y vaya a: **SISTEMA > Configur. seguridad** y pulse **Enter (Intro)**.
2. Resalte **Activar Bloqueo** y seleccione **Activado** pulsando **◀/▶**.
3. Tal y como se muestra en la imagen de la derecha, las cuatro teclas de flecha (**▲, ▶, ▼, ◀**) representan 4 números (1, 2, 3, 4). Pulse las teclas de flecha para introducir una contraseña de seis dígitos.



4. Confirme la nueva contraseña volviendo a introducir la nueva contraseña. Una vez configurada la contraseña, el menú OSD vuelve a la página **Configur. seguridad**.
5. Pulse **Exit (Salir)** para salir del OSD menú.

NOTA: Una vez establecida la contraseña, se debe introducir la contraseña correcta cada vez que se inicie el proyector.

Cambiar la contraseña

1. Pulse **Menu (Menú)** para abrir el menú OSD y vaya a: **SISTEMA > Configur. seguridad > Cambiar contraseña.**
2. Pulse **Enter (Intro)**, aparecerá el mensaje 'INTRODUCIR CONTRASEÑA ACTUAL'.
3. Introduzca la contraseña antigua.
 - » Si la contraseña es correcta, aparecerá el mensaje 'INTRODUCIR NUEVA CONTRASEÑA'.
 - » Si la contraseña es incorrecta, aparecerá un mensaje de error de contraseña durante 5 segundos, seguido del mensaje 'INTRODUCIR CONTRASEÑA ACTUAL'. Puede intentarlo nuevamente o pulsar **Exit (Salir)** para cancelar.
4. Introduzca una nueva contraseña.
5. Confirme la nueva contraseña volviendo a introducir la nueva contraseña.
6. Para salir del menú OSD, pulse **Exit (Salir)**.

NOTA: Los dígitos que introduzca aparecerán en la pantalla como asteriscos (*).

Desactivación de la función de contraseña

1. Pulse **Menu (Menú)** para abrir el menú OSD y vaya a: **SISTEMA > Configur. seguridad > Activar Bloqueo.**
2. Pulse ◀/▶ para seleccionar **Desactivado**.
3. Aparecerá el mensaje "Introducir contraseña". Introduzca la contraseña actual.
 - » Si la contraseña es correcta, el menú OSD volverá a la página de la contraseña y se mostrará "**Desactivado**" en la línea de **Activar Bloqueo**.
 - » Si la contraseña es incorrecta, aparecerá un mensaje de error de contraseña durante 5 segundos, seguido del mensaje 'INTRODUCIR CONTRASEÑA ACTUAL'. Puede intentarlo nuevamente o pulsar **Exit (Salir)** para cancelar.

NOTA: Conserve la contraseña anterior pues la necesitará para reactivar la función de contraseña.

Olvidar la contraseña

Si la función de contraseña está activada, se le pedirá que introduzca la contraseña de seis dígitos cada vez que encienda el proyector. Si introduce una contraseña incorrecta, aparecerá el mensaje de error de contraseña que se muestra en la imagen de la derecha, durante 5 segundos, seguido del mensaje 'INTRODUCIR CONTRASEÑA'.

Puede volver a intentarlo o si no la recuerda, puede utilizar el "Procedimiento de recuperación de contraseña".

NOTA: Si introduce una contraseña incorrecta 5 veces consecutivas, el proyector se apagará automáticamente por un tiempo breve.

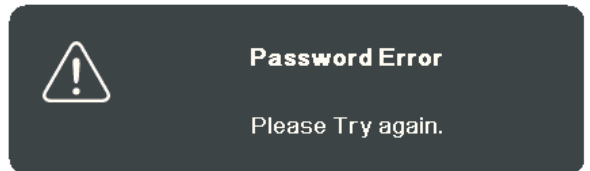

Procedimiento de recuperación de contraseña

1. Cuando aparezca el mensaje 'INTRODUCIR CONTRASEÑA ACTUAL', pulse y mantenga pulsado **Auto Sync (Sincronización automática)** durante 3 segundos. El proyector mostrará un número codificado en la pantalla.
2. Anote el número y apague el proyector.
3. Pida ayuda al centro técnico local para decodificar el número. Es posible que tenga que proporcionar un justificante de compra para verificar que es un usuario autorizado del proyector.

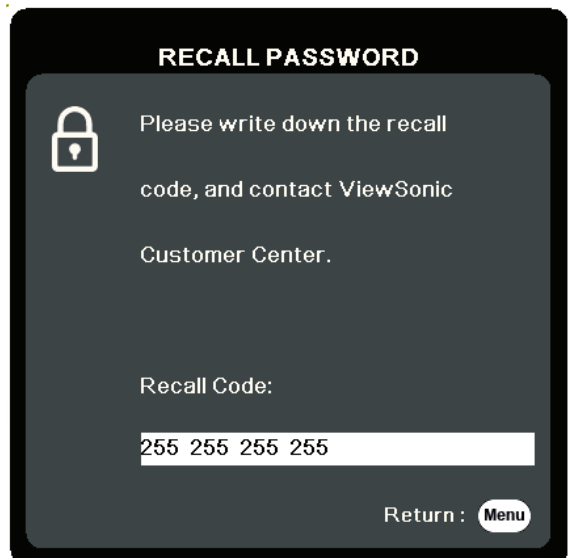

Bloqueo de las teclas de control

Cuando las teclas de control del proyector están bloqueadas, se impiden los cambios accidentales de la configuración del proyector (por ejemplo, cambios realizados por niños).

NOTA: Cuando **Bloqueo de teclas del panel** está activado, no funcionará ninguna de las teclas de control del proyector, salvo **Power (Alimentación)**.

1. Pulse **Menu (Menú)** para abrir el menú OSD y vaya a: **SISTEMA > Bloqueo de teclas del panel**.
2. Pulse **▲/▼** para seleccionar **Activado**.
3. Seleccione **Sí** y pulse **Enter (Intro)** para confirmar.
4. Para liberar el bloqueo de teclas del panel, mantenga pulsado **▶** en el proyector durante 3 segundos.

NOTA: También puede usar el mando a distancia para entrar en el menú **SISTEMA > Bloqueo de teclas del panel** y seleccionar **Desactivado**.

Efectuar las conexiones

Esta sección le guiará para conectar el proyector con otro equipo.

Conexión a la corriente eléctrica

1. Conecte el cable de corriente al conector AC IN (entrada de CA) de la parte trasera del proyector.
2. Enchufe el cable de corriente en una toma de corriente.

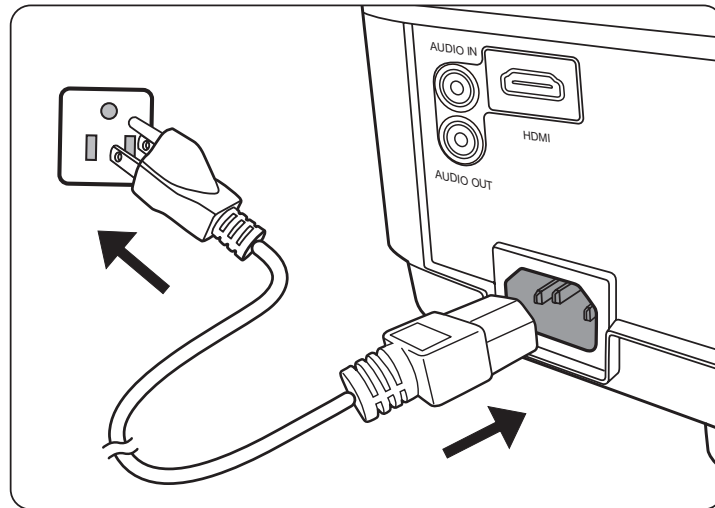

NOTA: Cuando instale el proyector, incorpore un dispositivo de desconexión de acceso fácil en el cableado fijo, o conecte el enchufe de corriente en una toma fácilmente accesible y próxima a la unidad. Si se produce un fallo durante el funcionamiento del proyector, use el dispositivo de desconexión para interrumpir el suministro de corriente o desconecte el enchufe.

Conexión a fuentes informáticas

NOTA: Esta función solo está disponible en los modelos LS510W/LS560W.

Conexión VGA

Conecte un extremo de un cable VGA al puerto VGA de su ordenador. Conecte el otro extremo del cable al puerto **COMPUTER IN (ENTRADA AL ORDENADOR)** de su proyector.

NOTA: En algunos ordenadores portátiles no se encienden automáticamente las pantallas externas cuando se conectan a un proyector. Es posible que tenga que ajustar la configuración de proyección de su ordenador portátil.

Conexión de salida VGA

Después de hacer la conexión VGA, conecte un extremo de un cable VGA al puerto VGA de su monitor. Conecte el otro extremo del cable al puerto **MONITOR OUT (SALIDA MONITOR)** de su proyector.

Conexión a fuentes de vídeo o informáticas

Conexión HDMI

Conecte un extremo de un cable HDMI al puerto HDMI de su ordenador/dispositivo de vídeo. Conecte el otro extremo del cable al puerto de **HDMI** de su proyector.

Conexión de audio

El proyector está equipado con altavoces, pero también puede conectar altavoces externos en el puerto **AUDIO OUT (Salida de audio)** del proyector.

NOTA: La salida de audio está controlada por la configuración de **Volume (Volumen)** y **Mute (Silencio)** del proyector.

NOTA: En caso de señal digital DVI a HDMI, si la señal DVI no es estándar, la toma **AUDIO IN (Entrada de audio)** puede no funcionar.

Las siguientes ilustraciones de conexiones se usan únicamente como referencia. Las tomas de conexión disponibles en el proyector varían según el modelo del proyector. Es posible que algunos cables no vengan incluidos con su proyector. Esos cables se pueden adquirir en tiendas de electrónica.

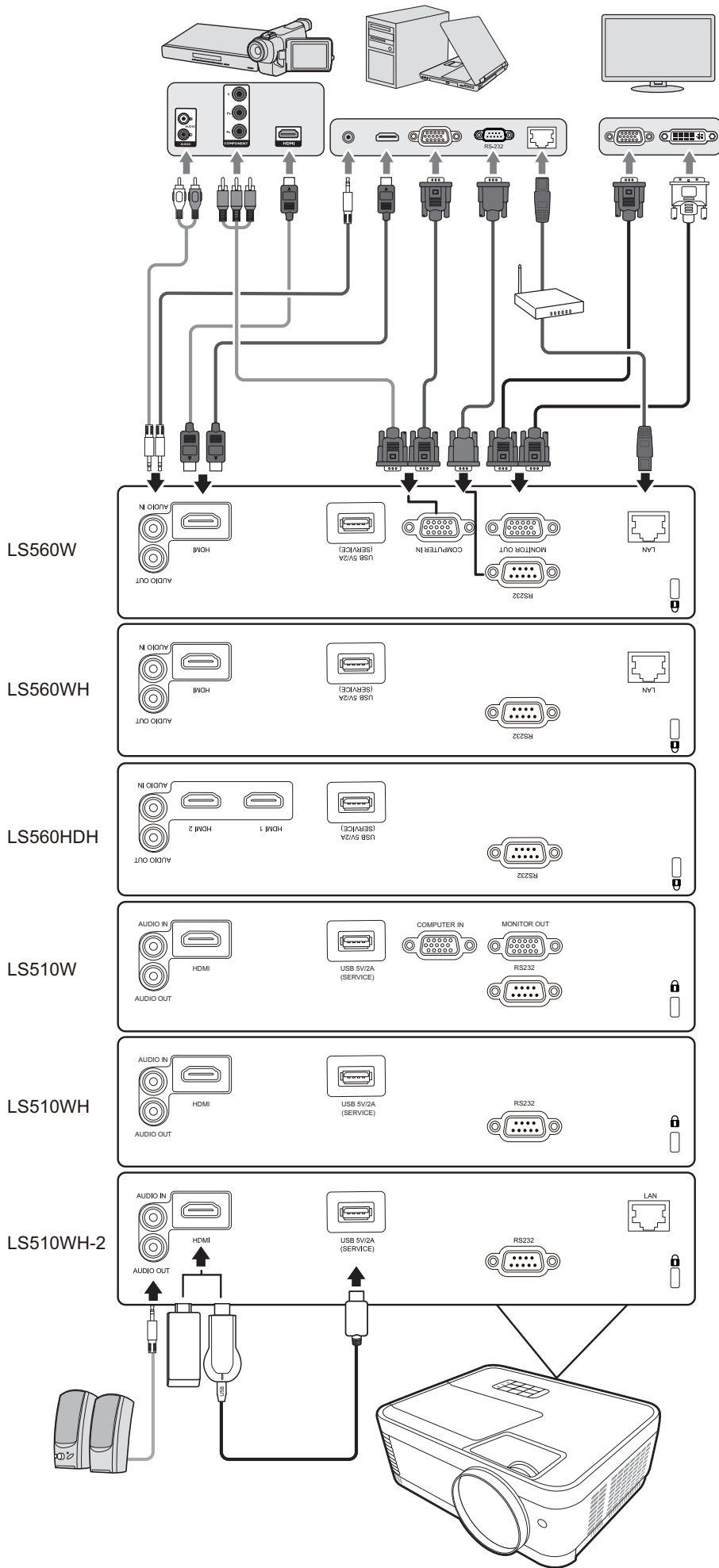

Funcionamiento

Encender / Apagar el proyector

Puesta en marcha del proyector

1. Pulse el botón **Power (Alimentación)** para encender el proyector.
2. Se encenderá la fuente de luz y se activará **“Encender/apagar tono”**.
3. La luz del indicador de alimentación se mantiene verde mientras el proyector está encendido.

NOTA:

- Si el proyector está caliente a causa de un uso anterior, se encenderá el ventilador durante 90 segundos antes de activar la fuente de luz.
 - Para preservar la vida útil de la fuente de luz, una vez que haya encendido el proyector, espere al menos cinco (5) minutos antes de apagarlo.
4. Encienda todos los equipos conectados, por ejemplo, el ordenador portátil, y el proyector empezará a buscar una fuente de entrada.

NOTA: Si el proyector detecta una fuente de entrada, aparecerá la barra de selección de fuentes. Si no detecta ninguna fuente de entrada, aparecerá el mensaje ‘No Signal (Sin señal)’.

Primera activación

Si el proyector se activa por primera vez, seleccione el idioma de su OSD de acuerdo con las instrucciones que aparecen en pantalla.



Apagado del proyector

1. Pulse el botón **Power (Alimentación)** o **Off (Apagado)** y aparecerá un mensaje de confirmación solicitándole que pulse el botón **Power (Alimentación)** o **Off (Desactivado)** por segunda vez. Además, puede pulsar cualquier otro botón para cancelar.

NOTA: Si no responde en unos segundos después de pulsar por primera vez, el mensaje desaparecerá.

2. Una vez finalizado el proceso de enfriamiento, **“Encender/apagar tono”** funcionará.
3. Desconecte el cable de corriente de la toma de corriente si no va a utilizar el proyector durante mucho tiempo.

NOTA:

- Para proteger la fuente de luz, el proyector no responderá a ningún comando durante el proceso de refrigeración.
- No desconecte el cable de corriente antes de que el proyector se apague por completo.

Seleccionar una fuente de entrada

El proyector se puede conectar a varios dispositivos al mismo tiempo. No obstante, solo puede mostrar una pantalla completa a la vez.

Si desea que el proyector busque automáticamente la fuente de entrada, compruebe que la función **Autobúsqueda rápida** del menú **SISTEMA** esté **Activado**. (solo para los modelos LS510W/LS560W/LS560HDH)

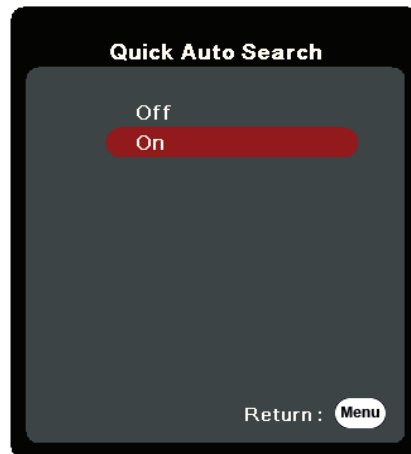

También puede seleccionar manualmente la **Fuente entrada** pulsando uno de los botones de selección de fuente del mando a distancia, o puede alternar las señales de entrada disponibles.

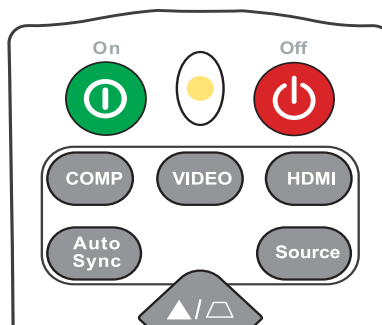

Para seleccionar manualmente la fuente de entrada, debe hacer lo siguiente:

1. Pulse **Source (Fuente)**, y aparecerá un menú de selección de fuentes.
2. Pulse **▲/▼** para seleccionar la señal deseada y pulse **Enter (Intro)**.
3. Una vez detectada la fuente, la información de la fuente seleccionada se mostrará en la pantalla durante unos segundos.

NOTA: Si hay varios dispositivos conectados al proyector, repita los pasos 1 - 2 para buscar otra fuente.

Ajuste de la imagen proyectada

Ajuste de la altura del proyector y del ángulo de proyección

El proyector está equipado con un (1) pie de ajuste. Al ajustar el pie cambia la altura del proyector y el ángulo de proyección vertical. Ajuste con cuidado el pie para obtener un ajuste fino de la posición de la imagen proyectada.

Ajuste automático de la imagen

En algunos casos, es posible que tenga que mejorar la calidad de la imagen. Para ello, pulse **Sincronización automática** en el mando a distancia. En cinco (5) segundos, la función de Ajuste automático inteligente reajustará los valores de frecuencia y del reloj para proporcionar la mejor calidad de imagen.

Al terminar, la información de la fuente actual se mostrará en la esquina superior izquierda durante tres (3) segundos.

NOTA: Esta función está disponible solo si esta seleccionada la fuente de entrada PC D-Sub (análoga RGB/COMPUTER IN).

Ajuste fino del tamaño y de la claridad de la imagen

Para ajustar la imagen proyectada al tamaño que desee, gire el aro de zoom.

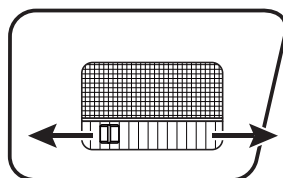
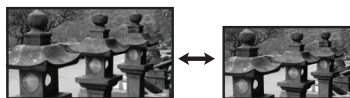

LS510W /
LS510WH /
LS510WH-2

Para mejorar la claridad de la imagen, gire el aro del foco.

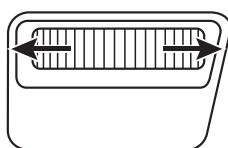

LS560W /
LS560WH /
LS560HDH

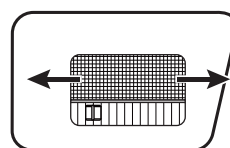





LS510W /
LS510WH /
LS510WH-2

Corrección de la deformación trapezoidal

El término deformación trapezoidal hace referencia a la situación en la que la imagen proyectada se convierte en un trapecio debido a la proyección angular. Para corregir esta deformación, y ajustar también la altura del proyector, puede: Realice la corrección automática de deformación trapezoidal habilitando la Def. trapezoidal V auto. función. (Disponible solo para LS560W/LS560WH/LS560HDH)

O corrija manualmente la deformación trapezoidal siguiendo los siguientes pasos:

1. Utilizar las teclas de corrección de deformación trapezoidal del proyector o el control remoto para mostrar la página de deformación trapezoidal.
2. Después que se muestre la página de deformación trapezoidal, pulse  para corregir la deformación trapezoidal de la parte superior de la imagen. Pulse  para corregir la deformación trapezoidal en la parte inferior de la imagen. Pulse  para corregir la deformación trapezoidal en la parte inferior de la imagen. Pulse  para corregir la deformación trapezoidal en la parte derecha de la imagen. Pulse  para corregir la deformación trapezoidal en la parte izquierda de la imagen.

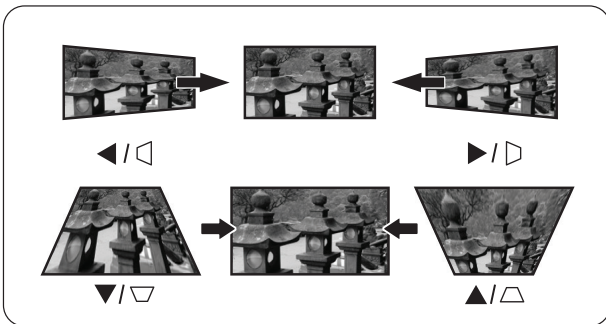

LS560W / LS560WH / LS560HDH

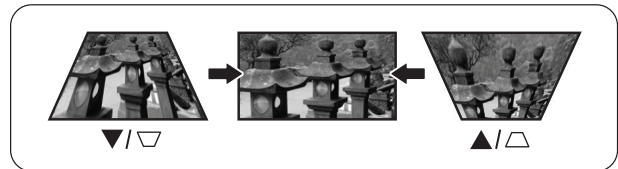

LS510W / LS510WH / LS510WH-2

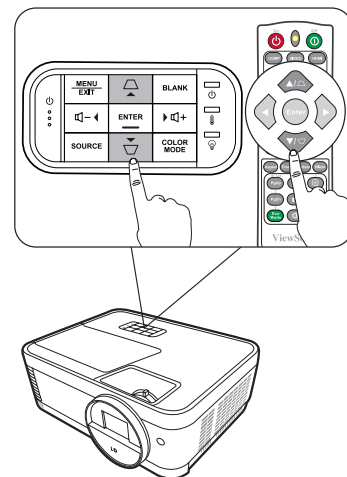
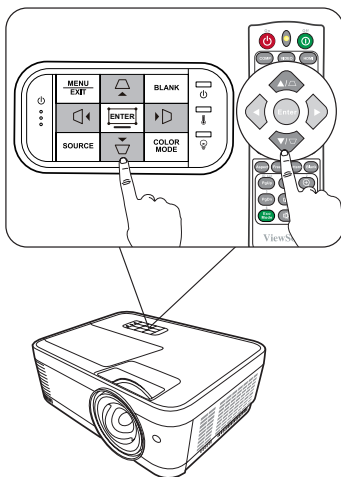





Ajuste de 4 esquinas



NOTA: Esta función solo está disponible en los modelos LS560W/LS560WH/LS560HDH.











Puede ajustar manualmente la forma y el tamaño de una imagen que no sea perfectamente rectangular en todos los lados.

1. Para ver la página de ajuste de esquina puede hacer una de las siguientes acciones:

- Pulse .
- Abra el menú OSD, vaya al menú **PANTALLA > Aj. esquina** y pulse **Enter (Intro)**. Aparecerá la página **Aj. esquina**.

2. Utilice /// para seleccionar la esquina que desee ajustar y pulse **Enter (Intro)**.

3. Utilice / para seleccionar un método de ajuste que se adapte a sus necesidades y pulse **Enter (Intro)**.

4. Tal y como se indica en la pantalla (/ para ajustar ángulos de 45 grados y /// para ajustar ángulos de 90 grados), pulse /// para ajustar su forma y tamaño. Puede pulsar **Menu (Menú)** o **Exit (Salir)** para volver a un paso anterior. Una pulsación larga de 2 segundos de **Enter (Intro)** restablece la configuración de la esquina que haya modificado.

NOTA:

- El ajuste de la deformación trapezoidal restablece la configuración de **Aj. esquina**.
- Una vez que se ha modificado la configuración de **Aj. esquina**, algunas relaciones de aspecto o tiempos no estarán disponibles. Cuando eso suceda, restablezca la configuración de las 4 esquinas.

Ocultar la imagen

Para conseguir que la audiencia preste atención al presentador, puede pulsar **Blank (En blanco)** en el proyector o en el control remoto para esconder la imagen de la pantalla. Pulse cualquier tecla del proyector o del control remoto para volver a mostrar la imagen.

PRECAUCIÓN: No bloquee la lente de proyección, ya que el objeto que bloquee la lente podría calentarse y deformarse e, incluso, provocar un incendio.

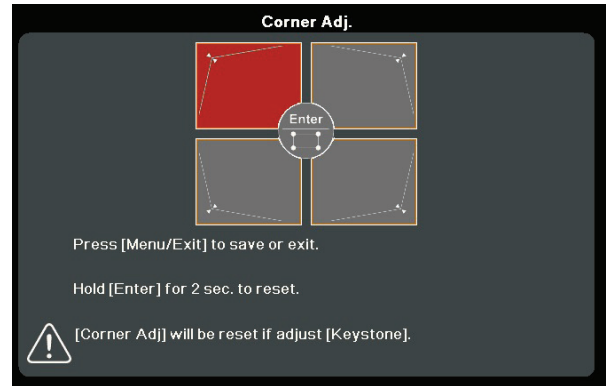

Control del proyector en un entorno LAN

NOTA: Esta función solo está disponible en los modelos LS560W/LS560WH/LS510WH-2.

El proyector es compatible con el software Crestron®. Con la configuración correcta del menú de ajuste de control LAN puede gestionar el proyector desde un ordenador con un navegador web cuando el ordenador y el proyector estén conectados correctamente a la misma red de área local.

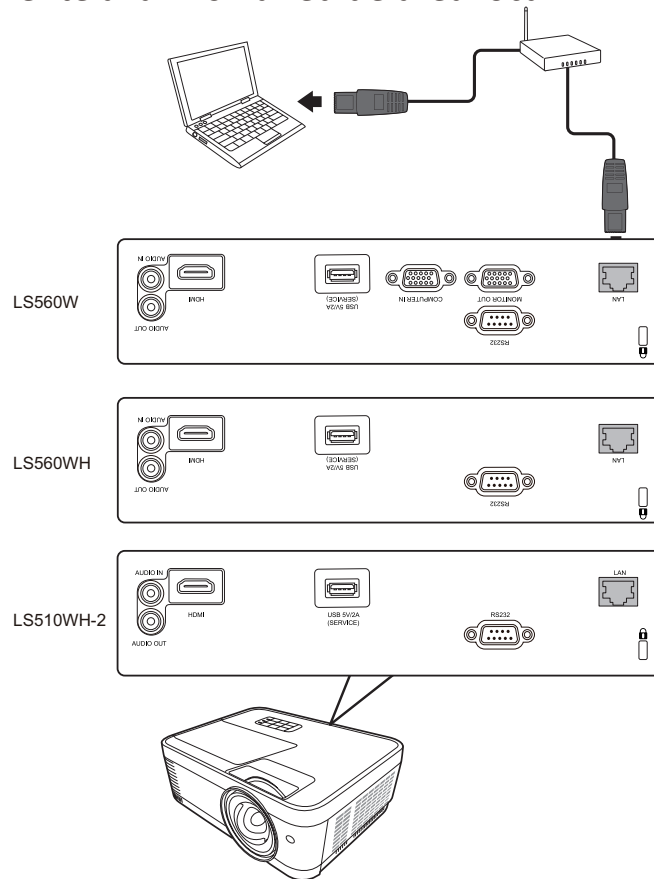

Configuración del ajuste de control LAN

- Si se encuentra en un entorno DHCP:
1. Conecte un extremo de un cable RJ45 a la toma de entrada LAN RJ45 del proyector y el otro extremo al puerto RJ45.
 2. Abra el menú OSD y vaya al menú **AVANZADO > Ajuste control LAN**. Pulse **Enter (Intro)** para mostrar la página **Ajuste control LAN**. O puede pulsar **Network (Red)** para abrir el menú **Ajuste control LAN** directamente.
 3. Resalte **Ajustes de LAN** y pulse ◀/▶ para seleccionar **DHCP ACTIVADO**.
 4. Pulse ▼ para resaltar **Aplicar** y pulse **Enter (Intro)**.
 5. Espere unos 15 o 20 segundos y vuelva a entrar en la página **Ajustes de LAN**. Aparecerá la configuración **Dirección IP proyector**, **Máscara de subred**, **Puerta de enlace predeterminada**, **Servidor DNS**. Anote la dirección IP que aparece en la fila **Dirección IP proyector**.

NOTA:

- Si **Dirección IP proyector** sigue sin aparecer, póngase en contacto con el administrador de la red.
- Si los cables RJ45 no están conectados correctamente, la configuración de **Dirección IP proyector, Máscara de subred, Puerta de enlace predeterminada y Servidor DNS** mostrará 0.0.0.0. Asegúrese de que los cables estén conectados correctamente y lleve a cabo de nuevo el procedimiento anterior.
- Si tiene que conectar el proyector en modo de espera, configure **Control LAN en espera** en **Activado** en el menú **AVANZADO > Ajuste control LAN**.

- Si no se encuentra en un entorno DHCP:

1. Repita los pasos 1-2 anteriores.
2. Resalte **Ajustes de LAN** y pulse ◀/▶ para seleccionar **IP estática**.
3. Póngase en contacto con el administrador de ITS para obtener información sobre la configuración de **Dirección IP proyector, Máscara de subred, Puerta de enlace predeterminada, Servidor DNS**.
4. Pulse para seleccionar el elemento que desee modificar y pulse **Enter (Intro)**.
5. Pulse ◀/▶ para mover el cursor y pulse ▲/▼ para introducir el valor.
6. Para guardar la configuración, pulse **Enter (Intro)**. Si no desea guardar la configuración, pulse **Exit (Salir)**.
7. Pulse ▼ para resaltar **Aplicar** y pulse **Enter (Intro)**.

NOTA:

- Si los cables RJ45 no están conectados correctamente, la configuración de **Dirección IP proyector, Máscara de subred, Puerta de enlace predeterminada, Servidor DNS** indicará 0.0.0.0. Asegúrese de que los cables estén conectados correctamente y lleve a cabo de nuevo el procedimiento anterior.
- Si desea conectar el proyector en modo de espera, asegúrese de haber seleccionado **IP estática** y de haber obtenido la información de **Dirección IP proyector, Máscara de subred, Puerta de enlace predeterminada y Servidor DNS** cuando el proyector esté encendido.

Funciones del menú

En esta sección se expone el menú de presentación en pantalla (OSD) y sus opciones.

Funcionamiento del menú general de presentación en pantalla (OSD)

NOTA: Las capturas de pantalla OSD de este manual se utilizan solo como referencia y pueden ser distintas del diseño real. Algunas de las siguientes configuraciones de OSD podrían no estar disponibles. Consulte el OSD real de su proyector.

El proyector está dotado de un menú de presentación en pantalla (OSD) para realizar diferentes ajustes. Se puede acceder pulsando **Menu (Menú)** en el proyector o en el mando a distancia.







1. Pulse ◀/▶ para seleccionar el menú principal. Después pulse **Enter (Intro)** o use ▲/▼ para acceder a la lista de submenús.
2. Pulse ▲/▼ para seleccionar la opción del menú. Después pulse **Enter (Intro)** para mostrar los submenús, o pulse ◀/▶ para ajustar/seleccionar la configuración.

NOTA: Algunas opciones de los submenús pueden tener otros submenús. Para entrar al submenú correspondiente, pulse **Enter (Intro)**. Use ▲/▼ o ◀/▶ para ajustar/seleccionar la configuración.

Árbol del menú de presentación en pantalla (OSD)

Menú principal	Submenú	Opción del menú	
PANTALLA	Relación de aspecto	Automática	
		4:3	
		16:9	
		16:10	
		Nativo	
	Deformación trapez.	Clave V auto. <input checked="" type="checkbox"/>	Desactivado/Activado
		Frecuencia vertical	+40~-40
		Frecuencia horizontal <input checked="" type="checkbox"/>	+40~-40
	Aj. esquina <input checked="" type="checkbox"/>	Superior derecha	
		Superior izquierda	
		Inferior derecha	
		Inferior izquierda	
	Posición <input checked="" type="checkbox"/>	X: -5 ~ 5, Y: - 5 ~ 5	
	Fase <input checked="" type="checkbox"/>	0~31	
	Tamaño H. <input checked="" type="checkbox"/>	-15~15	
	Zoom	0.8X ~2.0X	
	Sobrearrido	Desactivado/1/2/3/4/5	
	Entrada rápida 3X	Inactivo	
		Activo	

Menú principal	Submenú	Opción del menú		
IMAGEN	Modo Color	Brillo máximo		
		Presentación		
		Estándar		
		Foto		
		Película		
		Usuario 1		
		Usuario 2		
	Brillo	0~100		
	Contraste	-50~50		
	Temp. color	9300K/7500K/6500K		
		Gana. rojo	0~100	
		Gana. verde	0~100	
		Gana. azul	0~100	
		Desv. rojo	-50~+50	
		Desv. verde	-50~+50	
		Desv. azul	-50~+50	
	Avanzada	Color	-50~50	
		Nitidez	0~31	
		Gamma	1.8/2.0/2.2/2.35/ 2.5/Cubic/sRGB	
		Noise Reduction 	0~31	
		Administración de color	Color primario	
			Matiz	
			Saturación	
	Ganancia			
	Restablecer configuración de color	Restablecer		
		Cancelar		

Menú principal	Submenú	Opción del menú	
POWER MANAGEMENT	Encendido automático	Señal	Desactivar/VGA  /HDMI /Todos 
		CEC	Desactivar/Habilitar
		Encendido directo	Desactivar/Habilitar
	Energía intelig.	Apagado automático	Desactivar/10 min/20 min/30 min
		Temporizador	Desactivar/30 min/1 hr/2hr/3 hr/4 hr/8 hr/12 hr
		Ahorro de energía	Desactivar/Habilitar
	Configuración en espera	Bucle VGA 	Desactivado/Activado
		Pase de audio	Desactivado/Activado
	Aliment. USB A	Activado	
		Desactivado	

Menú principal	Submenú	Opción del menú		
BÁSICA	Configuración audio	Silencio	Desactivado/Activado	
		Volumen de audio	0~20	
		Encender/apagar tono	Desactivado/Activado	
	Temporizador de presentación	Intervalo del temporizador	1~240 m	
		Pantalla de temporizador	Siempre/1 min/ 2 min/3 min/Nunca	
		Posición del temporizador	Superior izquierda/ Inferior izquierda/ Superior derecha/ Inferior derecha	
		Método de recuento del temporizador	Atrás/Adelante	
		Aviso con sonido	Desactivado/Activado	
		Iniciar recuento/Desactivado		
		Patrón		
	Patrón	Desactivado		
		Probar tarjeta		
	Temporizador en blanco	Desactivar/5 min/10 min/15 min/20 min/ 25 min/30 min		
	Mensaje	Desactivado		
		Activado		
	Pantalla bienvenida	Negra		
		Azul		
		ViewSonic		

Menú principal	Submenú	Opción del menú		
AVANZADO	Configuración 3D	Formato 3D	Automática	
			Desactivado	
			Fotogr. Secuencial	
			Empaque cuadros	
			Superior-Inferior	
			En paralelo	
		Invertir Sincr 3D	Desactivar/Invertir	
	Guardar Config. 3D	Sí/No		
	Configuración HDMI	Formato HDMI	Automática/RGB/YUV	
		Rango HDMI	Automática/Mejorado/Normal	
	Ajuste control LAN ★	Ajustes de LAN	DHCPACTIVADO/IPestática	
		Dirección IP proyector		
		Máscara de subred		
		Puerta de enlace predeterminada		
		Servidor DNS		
		Control LAN en espera	Desactivado/Activado	
		Aplicar		
	Ajustes fuente luz	Modo fuente luz	Normal/Eco/ Negro dinámico 1/ Negro dinámico 2	
		Restablecer horas de fuente de luz	Restablecer/Cancelar	
		Información de horas de fuente de luz	Tiempo de uso de fuente de luz	
			Normal	
Eco				
Negro dinámico 1				
Negro dinámico 2				
Restablecer configuración	Restablecer			
	Cancelar			

Menú principal	Submenú	Opción del menú		
SISTEMA	Idioma	Selección OSD multilingüe		
	Posición proyector	Frontal mesa		
		Posterior mesa		
		Posterior techo		
		Frontal techo		
	Configuración menú	Tiempo visual. menú	5 sec/10 sec/ 15 sec/20 sec/ 25 sec/30 sec	
		Posición de menú	Centro/Superior izquierda/ Superior derecha/ Inferior izquierda/ Inferior derecha	
	Modo altitud elevada	Desactivado		
		Activado		
	Autobúsqueda rápida ⊗	Desactivado		
		Activado		
	Configur. seguridad	Cambiar contraseña	Desactivado/Activado	
		Activar Bloqueo		
	Bloqueo de teclas del panel	Desactivado		
		Activado		
	Cód mando distancia	1/2/3/4/5/6/7/8		
Método control	RS-232			
	USB			
Tasa en baudios	2400/4800/9600/14400/19200/ 38400/57600/115200			

Menú principal	Submenú	Opción del menú
INFORMACIÓN	Fuente	
	Modo Color	
	Resolución	
	Sistema de color	
	Dirección IP ★	
	Dirección MAC ★	
	Versión de firmware	
	Entrada rápida 3X	
	S/N	

- NOTA:**
- ✔ Las funciones están disponibles en LS560W/LS560WH/LS560HDH.
 - ★ Las funciones están disponibles en LS560W/LS560WH/LS510WH-2.
 - ⚡ Las funciones están disponibles en LS510W/LS560W.
 - ✳ Las funciones están disponibles en LS510W/LS560W/LS560HDH.

Menú PANTALLA

1. Pulse el botón **Menu (Menú)** para mostrar el menú de presentación en pantalla (OSD).
2. Pulse ◀/▶ para seleccionar el menú **PANTALLA**. Después pulse **Enter (Intro)** o use ▲/▼ para acceder al menú **PANTALLA**.



3. Pulse ▲/▼ para seleccionar la opción del menú. Después pulse **Enter (Intro)** para mostrar los submenús, o pulse ◀/▶ para ajustar/seleccionar la configuración.

NOTA: Algunas opciones de los submenús pueden tener otros submenús. Para entrar al submenú correspondiente, pulse **Enter (Intro)**. Use ▲/▼ o ◀/▶ para ajustar/seleccionar la configuración.

Opción del menú	Descripción
Relación de aspecto	<p><u>Automática</u> Ajusta la escala de una imagen proporcionalmente para adaptar la resolución nativa del proyector al ancho horizontal. Esto resulta adecuado para la imagen entrante que no sea de 4:3 ni de 16:9, y cuando se desea utilizar al máximo la pantalla sin modificar la relación de aspecto de la imagen.</p> <p><u>4:3</u> Ajusta la escala de una imagen de forma que se visualice en el centro de la pantalla con una relación de aspecto 4:3. Es la opción más adecuada para imágenes 4:3, como monitores de ordenadores, TV de definición estándar y películas en DVD de aspecto 4:3, ya que las reproduce sin cambiar el aspecto.</p> <p><u>16:9</u> Ajusta la escala de una imagen de forma que se visualice en el centro de la pantalla con una relación de aspecto 16:9. Es la opción más adecuada para imágenes que ya se encuentran en un aspecto 16:9, como TV de alta definición, ya que las reproduce sin cambiar el aspecto.</p> <p><u>16:10</u> Ajusta la escala de una imagen de forma que se visualice en el centro de la pantalla con una relación de aspecto 16:10. Es la opción más adecuada para imágenes que ya se encuentran en un aspecto 16:10, ya que las reproduce sin cambiar el aspecto.</p> <p><u>Nativo</u> Proyecta una imagen en su resolución original y cambia el tamaño para que se ajuste al área de visualización. Para señales de entrada con resoluciones más bajas, la imagen proyectada se mostrará en su tamaño original.</p>
Deformación trapez.	Ajusta la deformación trapezoidal cuando la imagen proyectada se convierte en un trapecio debido a la proyección angular.
Aj. esquina	Ajusta la forma y el tamaño de una imagen que no sea perfectamente rectangular en todos los lados.
Posición	<p>Ajusta la posición de la imagen proyectada.</p> <p>NOTA:</p> <ul style="list-style-type: none"> • Esta función solo está disponible cuando se selecciona una señal de entrada de PC. • El rango de ajuste puede variar con distintas sincronizaciones.
Fase	<p>Ajusta la fase del reloj para reducir la distorsión de la imagen.</p> <p>NOTA: Esta función solo está disponible cuando se selecciona una señal de entrada de PC.</p>

Opción del menú	Descripción
Tamaño H.	Ajusta el ancho horizontal de la imagen. NOTA: Esta función solo está disponible cuando se selecciona una señal de entrada de PC.
Zoom	Agranda la imagen proyectada y le permite navegar por la imagen.
Sobrebarrido	Ajusta la tasa de sobrebarrido de 0 a 5. NOTA: Esta función solo está disponible cuando se selecciona una señal de entrada de vídeo compuesto o HDMI.
Entrada rápida 3X	Esta función favorece la reducción de la velocidad de fotogramas. Puede lograrse un tiempo de respuesta rápido en la temporización nativa. Al activarse, las siguientes configuraciones volverán a los valores predeterminados de fábrica: Deformación trapez., Aj. esquina (LS560W/LS560WH/LS560HDH solo), Relación de aspecto, Sobrebarrido, Zoom, Posición (LS510W/LS560W solo). NOTA: Esta función solo está disponible cuando se selecciona una señal de entrada de sincronización nativa.



Menú IMAGE (Básico)

1. Pulse el botón **Menu (Menú)** para mostrar el menú de presentación en pantalla (OSD).
2. Pulse ◀/▶ para seleccionar el menú **IMAGEN**. Después pulse **Enter (Intro)** o use ▲/▼ para acceder al menú **IMAGEN**.



3. Pulse ▲/▼ para seleccionar la opción del menú. Después pulse **Enter (Intro)** para mostrar los submenús, o pulse ◀/▶ para ajustar/seleccionar la configuración.

NOTA: Algunas opciones de los submenús pueden tener otros submenús. Para entrar al submenú correspondiente, pulse **Enter (Intro)**. Use ▲/▼ o ◀/▶ para ajustar/seleccionar la configuración.

Opción del menú	Descripción
Modo Color	<p><u>Brillo máximo</u> Maximiza el brillo de la imagen proyectada. Este modo es adecuado para entornos en los que se necesita más brillo, como cuando se usa el proyector en salas con buena iluminación.</p> <p><u>Presentación</u> Diseñado para presentaciones en entornos de luz diurna, para que coincida con los colores de ordenadores y portátiles.</p> <p><u>Estándar</u> Ha sido diseñado para circunstancias normales, en un entorno de luz diurna.</p> <p><u>Foto</u> Diseñado para ver fotografías.</p> <p><u>Película</u> Para reproducir películas en color, videoclips de cámaras digitales o DV, mediante la entrada de PC, para obtener la mejor visualización en un entorno oscurecido (con poca luz).</p> <p><u>Usuario 1/Usuario 2</u> Recupera los ajustes personalizados. Después de seleccionar Usuario 1/Usuario 2, pueden ajustarse algunos submenús del menú IMAGEN, de acuerdo con la fuente de entrada seleccionada.</p>
Brillo	<p>Cuanto mayor sea el valor, más brillo tendrá la imagen. Ajuste esta opción para que las zonas negras de la imagen aparezcan negras y los detalles de la zona oscura sean más visibles.</p> 
Contraste	<p>Utilice esto para fijar el nivel blanco pico después de ajustar previamente la Brillo configuración.</p> 

Opción del menú	Descripción
Temp. color	<p>Hay disponibles diversos ajustes predeterminados de temperatura de color (<u>9300K</u>, <u>7500K</u>, <u>6500K</u>). La configuración disponible puede variar según las preferencias personales.</p> <p>Para establecer una temperatura de color personalizada, se pueden ajustar además los siguientes elementos:</p> <p><u>Gana. rojo/Gana. verde/Gana. azul</u> Ajusta los niveles de contraste de rojo, verde y azul.</p> <p><u>Desv. rojo/Desv. verde/Desv. azul</u> Ajusta los niveles de brillo de rojo, verde y azul.</p>
Avanzada	<p><u>Color</u> Una configuración más baja produce colores menos saturados. Si la configuración es demasiado alta, los colores resultarán demasiado intensos y poco reales.</p> <p><u>Nitidez</u> Un valor superior hará más intensa la imagen, y uno inferior la suavizará.</p> <p><u>Gamma</u> La gama se refiere al nivel de brillo de los niveles de escala de grises del proyector.</p> <p><u>Noise Reduction</u> Esta función reduce el ruido eléctrico en la imagen que producen distintos reproductores de medios. Cuanto más alto sea el valor, menos ruido habrá. (No disponible cuando la señal de entrada es HDMI)</p> <p><u>Administración de color</u> La administración de color solo debe plantearse en las instalaciones permanentes con niveles de iluminación controlados, como salas de juntas, auditorios de conferencias o sistemas de cine en casa. La administración de color permite efectuar un ajuste fino del control de color, para obtener una reproducción más precisa del color. Seleccione primero Color primario y ajuste el rango/valores en Matiz, Saturación y Ganancia.</p>
Restablecer configuración de color	Restaura la configuración actual de la imagen a los valores predeterminados de fábrica.

Menú GESTIÓN DE ENERGÍA

1. Pulse el botón **Menu (Menú)** para mostrar el menú de presentación en pantalla (OSD).
2. Pulse ◀/▶ para seleccionar el menú **GESTIÓN DE ENERGÍA**. Después pulse **Enter (Intro)** o use ▲/▼ para acceder al menú **GESTIÓN DE ENERGÍA**.

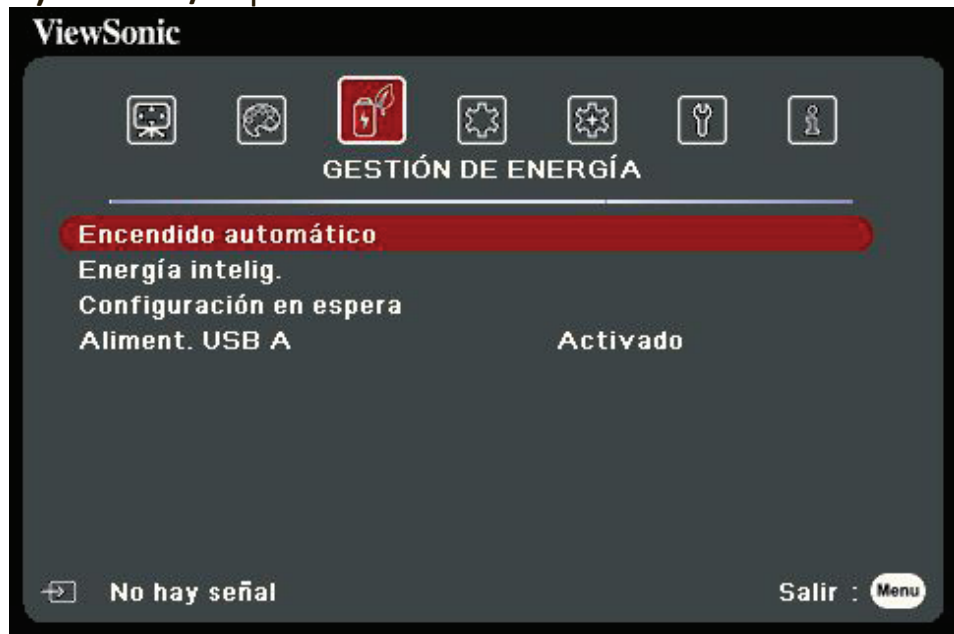

3. Pulse ▲/▼ para seleccionar la opción del menú. Después pulse **Enter (Intro)** para mostrar los submenús, o pulse ◀/▶ para ajustar/seleccionar la configuración.

NOTA: Algunas opciones de los submenús pueden tener otros submenús. Para entrar al submenú correspondiente, pulse **Enter (Intro)**. Use ▲/▼ o ◀/▶ para ajustar/seleccionar la configuración.

Opción del menú	Descripción
Encendido automático	<p><u>Señal</u> La selección de VGA/HDMI permite que el proyector se encienda automáticamente una vez que la señal VGA/HDMI entra por el cable VGA/HDMI. También puede seleccionar Todos y el proyector se encenderá automáticamente una vez que reciba una señal VGA o HDMI.</p> <p><u>CEC</u> Este proyector es compatible con la función CEC (control electrónico de consumo) para sincronizar el encendido/apagado mediante una conexión HDMI. Es decir, si un dispositivo que también sea compatible con la función CEC se conecta a la entrada HDMI del proyector, cuando se apague el proyector también se desconectará automáticamente la alimentación del dispositivo conectado. Cuando se conecte la alimentación del dispositivo conectado, se conectará automáticamente la alimentación del proyector.</p> <p>NOTA:</p> <ul style="list-style-type: none"> • Para que la función CEC funcione correctamente, asegúrese de que el dispositivo esté conectado correctamente a la entrada HDMI del proyector mediante un cable HDMI, y que su función CEC esté activada. • Según el dispositivo conectado, es posible que la función CEC no funcione. <p><u>Encendido directo</u> Permite que el proyector se encienda automáticamente una vez que la alimentación entra por el cable de corriente.</p>
Energía intelig.	<p><u>Apagado automático</u> Permite que el proyector se apague automáticamente después de un período de tiempo establecido si no detecta una fuente de entrada, para evitar el gasto innecesario de la fuente de luz.</p> <p><u>Temporizador</u> Permite que el proyector se apague automáticamente después de un período establecido de tiempo, para evitar el gasto innecesario de la fuente de luz.</p> <p><u>Ahorro de energía</u> Disminuye el consumo de energía si no detecta una fuente de entrada. Cuando se selecciona Habilitar, el modo fuente luz del proyector cambia al modo SúperEco si no detecta ninguna señal en (5) minutos. Esto también ayudará a evitar el gasto innecesario de la fuente de luz.</p>

Opción del menú	Descripción
Configuración en espera	<p>Las funciones que se indican abajo están disponibles en modo de espera (conectadas, pero no activadas).</p> <p><u>Bucle VGA</u> Cuando se selecciona Activado, el proyector emite la señal recibida únicamente de ENTRADA DEL ORDENADOR.</p> <p><u>Pase de audio</u> Cuando se selecciona Activado, el proyector emite una señal de audio cuando los conectores Entrada de audio y Salida de audio están conectadas correctamente a un dispositivo adecuado.</p>
Aliment. USB A	<p>Cuando Activado, el puerto USB de tipo A puede suministrar energía, y el Método control cambia automáticamente a RS-232.</p>

Menú BASIC (Básico)

1. Pulse el botón **Menu (Menú)** para mostrar el menú de presentación en pantalla (OSD).
2. Pulse ◀/▶ para seleccionar el menú **BÁSICA**. Después pulse **Enter (Intro)** o use ▲/▼ para acceder al menú **BÁSICA**.



3. Pulse ▲/▼ para seleccionar la opción del menú. Después pulse **Enter (Intro)** para mostrar los submenús, o pulse ◀/▶ para ajustar/seleccionar la configuración.

NOTA: Algunas opciones de los submenús pueden tener otros submenús. Para entrar al submenú correspondiente, pulse **Enter (Intro)**. Use ▲/▼ o ◀/▶ para ajustar/seleccionar la configuración.

Opción del menú	Descripción
Configuración audio	<p><u>Silencio</u> Seleccione Activado para apagar temporalmente el altavoz interno del proyector o el volumen que sale del conector de salida de audio.</p> <p><u>Volumen de audio</u> Ajusta el nivel de volumen del altavoz interno del proyector o el volumen que sale del conector de salida de audio.</p> <p><u>Encender/apagar tono</u> Enciende/apaga el tono durante el proceso de inicio y de cierre.</p>
Temporizador de presentación	<p>El temporizador de presentación puede indicar el tiempo de presentación en la pantalla para permitirle gestionar mejor el tiempo durante las presentaciones.</p> <p><u>Intervalo del temporizador</u> Establece el intervalo de tiempo. Si el temporizador ya está activado, se reiniciará en cuanto se restablezca el Intervalo del temporizador.</p> <p><u>Pantalla de temporizador</u> Le permite decidir si desea que el temporizador se muestre en la pantalla durante uno de los siguientes intervalos:</p> <ul style="list-style-type: none"> » Siempre: Muestra el temporizador en la pantalla durante toda la presentación. » 1 min/2 min/3 min: Muestra el temporizador en la pantalla durante los últimos 1/2/3 minutos. » Nunca: Oculta el temporizador en la pantalla durante toda la presentación. <p><u>Posición del temporizador</u> Establece la posición del temporizador.</p> <p><u>Método de recuento del temporizador</u> Establece la dirección de recuento que desee entre:</p> <ul style="list-style-type: none"> » Atrás: Va reduciendo desde el tiempo predeterminado hasta 0. » Adelante: Va subiendo desde 0 hasta el tiempo predeterminado. <p><u>Aviso con sonido</u> Le permite decidir si desea activar el recordatorio de sonido. Si está seleccionado, se oirá un sonido doble durante los últimos 30 segundos de recuento descendente o ascendente, y un sonido triple una vez agotado el tiempo.</p> <p><u>Iniciar recuento/Desactivado</u> Seleccione Iniciar recuento para activar el temporizador. Seleccione Desactivado para cancelarlo.</p>

Opción del menú	Descripción
Patrón	Ayuda a ajustar el tamaño y el foco de la imagen y comprueba la distorsión de la imagen proyectada.
Temporizador en blanco	Permite al proyector devolver la imagen automáticamente después de un intervalo de tiempo durante el que no se haya realizado ninguna acción en la pantalla en blanco. Para mostrar la pantalla en blanco, pulse En blanco en el proyector o en el mando a distancia. NOTA: No bloquee la lente de proyección, ya que el objeto que bloqueara la lente podría calentarse y deformarse e, incluso, provocar un incendio.
Mensaje	Activa o desactiva los mensajes de recordatorio.
Pantalla bienvenida	Selecciona la pantalla de logotipo visualizada durante la puesta en marcha del proyector.

Menú ADVANCED (Avanzado)

1. Pulse el botón **Menu (Menú)** para mostrar el menú de presentación en pantalla (OSD).
2. Pulse ◀/▶ para seleccionar el menú **AVANZADO**. Después pulse **Enter (Intro)** o use ▲/▼ para acceder al menú **AVANZADO**.

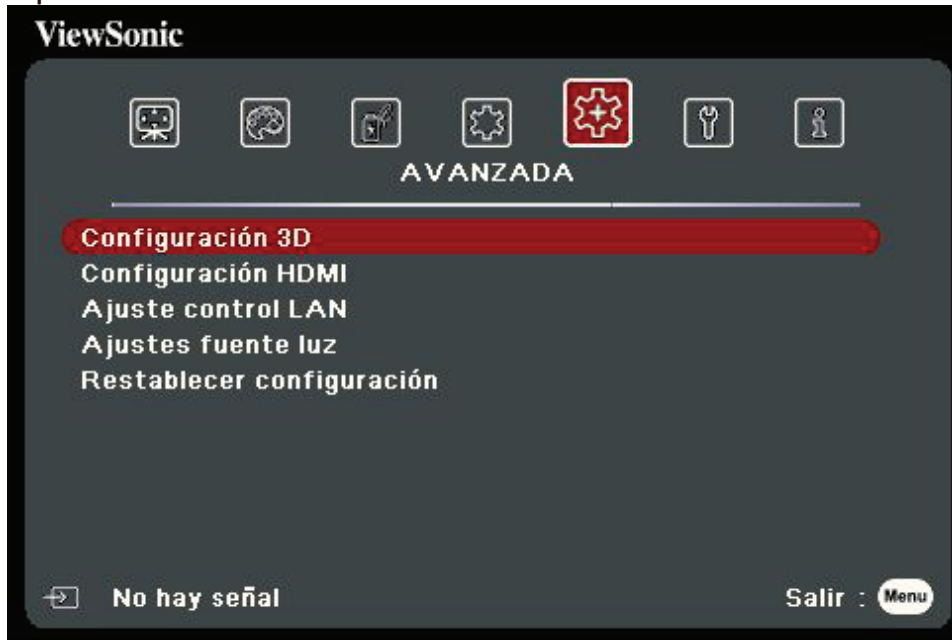

3. Pulse ▲/▼ para seleccionar la opción del menú. Después pulse **Enter (Intro)** para mostrar los submenús, o pulse ◀/▶ para ajustar/seleccionar la configuración.

NOTA: Algunas opciones de los submenús pueden tener otros submenús. Para entrar al submenú correspondiente, pulse **Enter (Intro)**. Use ▲/▼ o ◀/▶ para ajustar/seleccionar la configuración.

Opción del menú	Descripción
Configuración 3D	<p>Este proyector cuenta con una función 3D que le permite disfrutar de películas, vídeos y acontecimientos deportivos en 3D, de forma más realista, gracias a la presentación de la profundidad de las imágenes. Tendrá que usar unas gafas 3D para ver las imágenes en 3D.</p> <p><u>Formato 3D</u> La configuración predeterminada es Automática y el proyector selecciona automáticamente un formato 3D adecuado al detectar el contenido en 3D. Si el proyector no puede reconocer el formato 3D, elija un modo 3D.</p> <p><u>Invertir Sincr 3D</u> Si nota una inversión de la profundidad de la imagen, active esta función para corregir el problema.</p> <p><u>Guardar Config. 3D</u> Guarda la configuración 3D actual. La configuración 3D se aplicará automáticamente si se selecciona la misma resolución y la misma fuente de entrada.</p> <p>NOTA: Cuando la función de sincronización 3D está activada:</p> <ul style="list-style-type: none"> • Disminuirá el nivel de brillo de la imagen proyectada. • El Modo Color, Zoom y Sobrearrido no se pueden ajustar.
Configuración HDMI	<p><u>Formato HDMI</u> Seleccione un espacio de color adecuado de acuerdo con la configuración del espacio de color del dispositivo de salida conectado.</p> <ul style="list-style-type: none"> » Automática: Configura el proyector para que detecte automáticamente la configuración del espacio de color de la señal de entrada. » RGB: Configura el espacio de color como RGB. » YUV: Configura el espacio de color como YUV. <p><u>Rango HDMI</u> Seleccione un rango adecuado de color HDMI de acuerdo con la configuración del rango de color del dispositivo de salida conectado.</p> <ul style="list-style-type: none"> » Automática: Configura el proyector para que detecte automáticamente el rango HDMI de la señal de entrada. » Mejorado: Configura el rango de color HDMI como 0 - 255. » Normal: Configura el rango de color HDMI como 16 - 235.

Opción del menú	Descripción					
Ajuste control LAN	<p><u>Ajustes de LAN</u></p> <ul style="list-style-type: none"> » DHCP ACTIVADO: Seleccione esta opción si se encuentra en un entorno DHCP y la configuración Dirección IP proyector, Máscara de subred, Puerta de enlace predeterminada, Servidor DNS se recuperará automáticamente. » IP estática: Seleccione esta opción si se encuentra en un entorno que no sea DHCP y haga los ajustes en la configuración de abajo. <table border="1"> <tr> <td><u>Dirección IP proyector</u></td> <td rowspan="4">Solo está disponible si <u>Ajustes de LAN</u> se ajusta en IP estática. Utilice ◀/▶ para seleccionar una columna y utilice ▲/▼ para ajustar el valor.</td> </tr> <tr> <td><u>Máscara de subred</u></td> </tr> <tr> <td><u>Puerta de enlace predeterminada</u></td> </tr> <tr> <td><u>Servidor DNS</u></td> </tr> </table> <p><u>Control LAN en espera</u></p> <p>Permite que el proyector proporcione la función de red cuando se encuentra en modo de espera.</p> <p><u>Aplicar</u></p> <p>Confirma los ajustes.</p>	<u>Dirección IP proyector</u>	Solo está disponible si <u>Ajustes de LAN</u> se ajusta en IP estática. Utilice ◀/▶ para seleccionar una columna y utilice ▲/▼ para ajustar el valor.	<u>Máscara de subred</u>	<u>Puerta de enlace predeterminada</u>	<u>Servidor DNS</u>
<u>Dirección IP proyector</u>	Solo está disponible si <u>Ajustes de LAN</u> se ajusta en IP estática. Utilice ◀/▶ para seleccionar una columna y utilice ▲/▼ para ajustar el valor.					
<u>Máscara de subred</u>						
<u>Puerta de enlace predeterminada</u>						
<u>Servidor DNS</u>						
Ajustes fuente luz	<p><u>Modo fuente luz</u></p> <ul style="list-style-type: none"> » Normal: Proporciona un brillo completo de la fuente de luz. » Eco: Reduce el consumo de energía de la fuente de luz un 20 %, disminuye el brillo para prolongar la vida de la fuente de luz y disminuye el ruido del ventilador. » Negro dinámico 1: Reduce el consumo de la fuente de luz hasta en un 70 % dependiendo del nivel de brillo del contenido. » Negro dinámico 2: Reduce el consumo de energía de la fuente de luz hasta un 50 % dependiendo del nivel de brillo del contenido. <p><u>Restablecer horas de fuente de luz</u></p> <p>Restablece el temporizador de la fuente de luz cuando la nueva fuente de luz se ha instalado. Para cambiar la fuente de luz, póngase en contacto con personal técnico cualificado.</p> <p><u>Información de horas de fuente de luz</u></p> <ul style="list-style-type: none"> » Tiempo de uso de fuente de luz: Muestra el número de horas de uso de la fuente de luz. 					

Opción del menú	Descripción
Restablecer configuración	Restaura toda la configuración a los valores predeterminados de fábrica. Cuando use Restablecer configuración, se conservarán los ajustes siguientes: Zoom, Deformación trapez., Idioma, Posición proyector, Aliment. USB A, Modo altitud elevada, Configur. seguridad, Cód mando distancia, Método control, Tasa en baudios, Aj. esquina, Ajuste control LAN, Información de horas de fuente de luz.

Menú SYSTEM (Sistema)

1. Pulse el botón **Menu (Menú)** para mostrar el menú de presentación en pantalla (OSD).
2. Pulse ◀/▶ para seleccionar el menú **SISTEMA**. Después pulse **Enter (Intro)** o use ▲/▼ para acceder al menú **SISTEMA**.



3. Pulse ▲/▼ para seleccionar la opción del menú. Después pulse **Enter (Intro)** para mostrar los submenús, o pulse ◀/▶ para ajustar/seleccionar la configuración.

NOTA: Algunas opciones de los submenús pueden tener otros submenús. Para entrar al submenú correspondiente, pulse **Enter (Intro)**. Use ▲/▼ o ◀/▶ para ajustar/seleccionar la configuración.

Opción del menú	Descripción
Idioma	Configura el idioma del menú de presentación en pantalla (OSD).
Posición proyector	Selecciona una posición adecuada para el proyector.
Configuración menú	<p><u>Tiempo visual. menú</u> Configura el tiempo que el menú OSD estará activo después de la última interacción.</p> <p><u>Posición de menú</u> Establece la posición del menú OSD.</p>
Modo altitud elevada	<p>Le recomendamos que utilice el modo de altitud elevada cuando su entorno se encuentre entre 1.500 m y 3.000 m por encima del nivel del mar y la temperatura sea de 0 °C–30 °C.</p> <p>NOTA:</p> <ul style="list-style-type: none"> • No utilice el modo de altitud elevada si su entorno se encuentra entre 0 a 1.499 m, y la temperatura oscila entre 0 °C y 35 °C. Si lo utiliza, el proyector se enfriará. • Si usa el modo altitud elevada puede causar más ruido durante el funcionamiento, ya que aumentará la velocidad de ventilador para mejorar el enfriamiento y el rendimiento.
Autobúsqueda rápida	Permite que el proyector busque automáticamente las señales.
Configur. seguridad	Véase “Uso de la función de contraseña” en la página 23.
Bloqueo de teclas del panel	Bloquea las teclas del control del proyector.
Cód mando distancia	<p>Configura el código de control remoto para este proyector (entre 1~8). Cuando hay varios proyectores adyacentes funcionando al mismo tiempo, la conmutación de los códigos puede evitar las interferencias de otros mandos a distancia. Después de configurar el código remoto, cambie el mismo ID del mando a distancia para controlar este proyector. Para cambiar el código del mando a distancia, pulse conjuntamente ID set (ID configurado) y el botón del número correspondiente al código del mando a distancia del proyector durante 5 segundos como mínimo. El código inicial configurado es 1. Cuando el código se cambia a 8, el mando a distancia puede controlar todos los proyectores.</p> <p>NOTA: Si se configuran códigos distintos en el proyector y en el mando a distancia, no habrá respuesta del mando a distancia. Cuando suceda eso, aparecerá un mensaje para recordarle que cambie el código del mando a distancia.</p>

Opción del menú	Descripción
Método control	Le permite seleccionar un puerto de control preferido: a través del puerto RS-232 o el puerto USB. Cuando seleccione USB, Aliment. USB A cambiará a Desactivado automáticamente.
Tasa en baudios	Selecciona una tasa de baudios idéntica a la de su ordenador para que pueda conectar el proyector utilizando un cable RS-232 y controlar el proyector con los comandos RS-232.

Menú INFORMATION (Información)

1. Pulse el botón **Menu (Menú)** para mostrar el menú de presentación en pantalla (OSD).
2. Pulse ◀/▶ para seleccionar el menú **INFORMACIÓN** y mostrar el contenido.

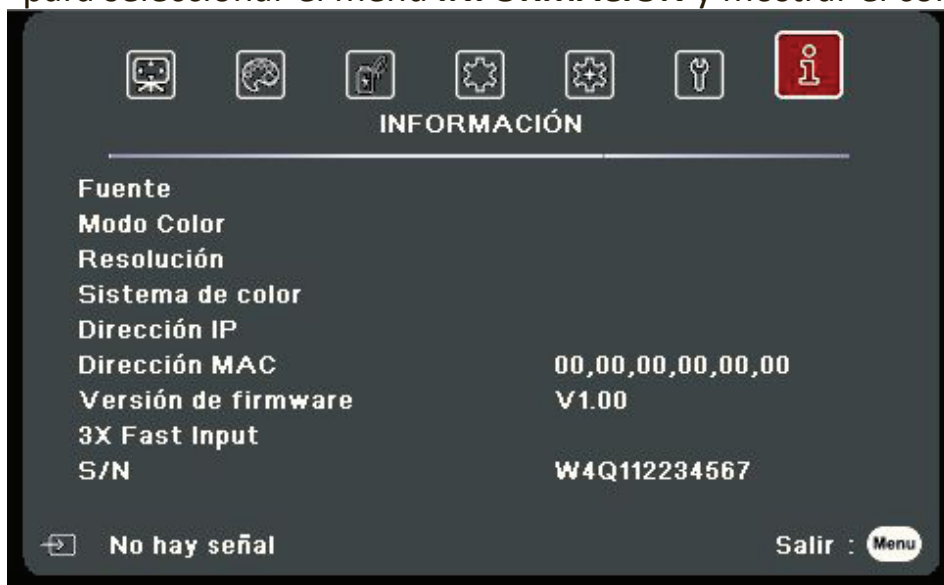

Opción del menú	Descripción
Fuente	Muestra la fuente de entrada actual.
Modo Color	Muestra el modo seleccionado en el menú IMAGEN.
Resolución	Muestra la resolución nativa de la fuente de entrada.
Sistema de color	Muestra el formato del sistema de entrada.
Dirección IP	Muestra la dirección IP de su proyector.
Dirección MAC	Muestra la dirección MAC de su proyector.
Versión de firmware	Muestra la versión de firmware actual.
Entrada rápida 3X	Muestra si la función está activada o no.
S/N	Muestra el número de serie del proyector.

Apéndice

Especificaciones

Elemento	Categoría	Especificaciones		
		LS510W/LS510WH/ LS510WH-2	LS560W/ LS560WH	LS560HDH
Proyector	Tipo	0.65" WXGA, LED		0.65" 1080P, LED
	Tamaño de pantalla	30"~300"	60"~300"	
	Relación de alcance	1.55~1.7 (87"@2.9m)	0.49 (87" @0.915m)	0.46 (95" @0.967m)
	Lente	F = 2.56–2.68, f = 22–24.1 mm	F = 2.6, f = 6.9 mm	
	Zoom óptico	1.1x	Fijo	
	Tipo de fuente de luz	LED		
	Sistema de visualización	1-CHIP DMD		
Señal de entrada	VGA (Solo para LS510W/LS560W)	f_h : 15 K~129 KHz, f_v : 48~120 Hz,		
	HDMI	f_h : 15 K~129 KHz, f_v : 23~120 Hz,		
Resolución	Nativo	1280 x 800	1920 x 1080	
Adaptador de corriente	Voltaje de entrada	CA 100-240 V, 50/60 Hz (conmutador automático)		
Condiciones de funcionamiento	Temperatura	0 °C a 40 °C (32 °F a 104 °F)		
	Humedad	0 % a 90 % (sin condensación)		
	Altitud	0 a 1.499 m, de 0 °C a 35 °C 1.500 a 3.000 m, de 0 °C a 30 °C		
Condiciones de almacenamiento	Temperatura	-20 °C a 60 °C		
	Humedad	0 % a 90 %		
	Altitud	0 a 12.200 m, a 30 °C		
Dimensiones	físicas (A x H x D)	293 x 115 x 221 mm (11.5" x 4.5" x 8.7")		
Peso	Físico	2,65 kg (5.84 lb)	2,85 kg (6.28 lb)	
Consumo de energía	Activado ¹	240 W (típico)	229 W (típico)	245 W (típico)
	Desactivado	< 0.5 W (modo de espera)		

¹ La condición de prueba cumple los estándares EEI.

Dimensiones del proyector

293 mm (ancho) x 115 mm (alto) x 221 mm (fondo)

LS560W / LS560WH / LS560HDH

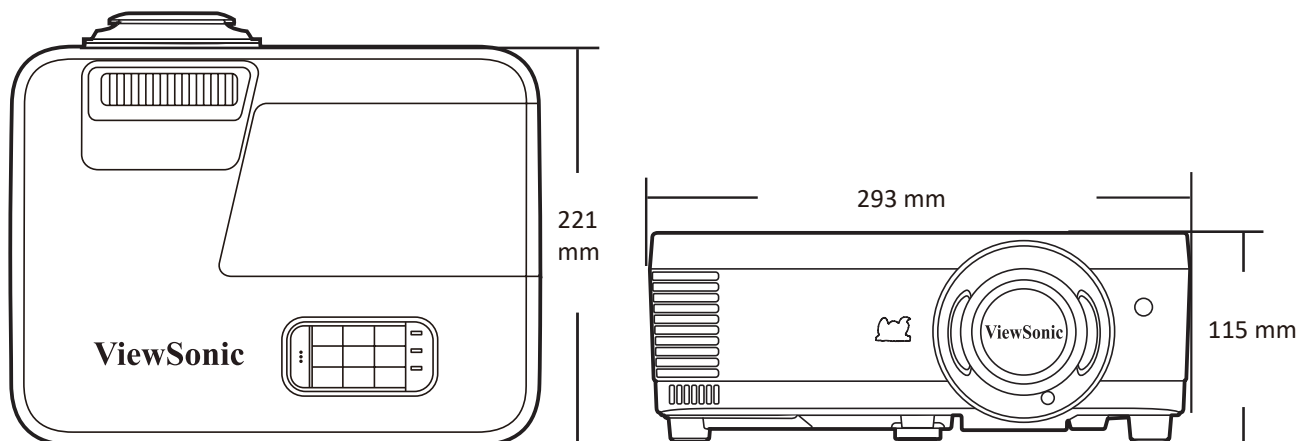

LS510W / LS510WH / LS510WH-2



Tabla de tiempos

RGB analógico

Resolución	Modo	Frecuencia de actualización (Hz)	H-Frecuencia (kHz)	Reloj (MHz)	Sincr 3D		
					Fotogr. Secuencial	Superior-Inferior	En paralelo
720 x 400	720 x 400_70	70,087	31,469	28,3221			
640 x 480	VGA_60	59,94	31,469	25,175	Compatible	Compatible	Compatible
	VGA_72	72,809	37,861	31,5			
	VGA_75	75	37,5	31,5			
	VGA_85	85,008	43,269	36			
800 x 600	SVGA_60	60,317	37,879	40	Compatible	Compatible	Compatible
	SVGA_72	72,188	48,077	50			
	SVGA_75	75	46,875	49,5			
	SVGA_85	85,061	53,674	56,25			
	SVGA_120 (Supresión reducida)	119,854	77,425	83	Compatible		
1024 x 768	XGA_60	60,004	48,363	65	Compatible	Compatible	Compatible
	XGA_70	70,069	56,476	75			
	XGA_75	75,029	60,023	78,75			
	XGA_85	84,997	68,667	94,5			
	XGA_120 (Supresión reducida)	119,989	97,551	115,5	Compatible		
1152 x 864	1152 x 864_75	75	67,5	108			
1024 x 576	Intervalo NB	60	35,82	46,966			
1024 x 600	Intervalo NB	64,995	41,467	51,419			
1280 x 720	1280 x 720_60	60	45	74,25	Compatible	Compatible	Compatible
	1280 x 720_120	120	90	148,5	Compatible		
1280 x 768	1280 x 768_60 (Supresión reducida)	60	47,396	68,25	Compatible	Compatible	Compatible
	1280 x 768_60	59,87	47,776	79,5	Compatible	Compatible	Compatible
1280 x 800	WXGA_60	59,81	49,702	83,5	Compatible	Compatible	Compatible
	WXGA_75	74,934	62,795	106,5			
	WXGA_85	84,88	71,554	122,5			
	WXGA_120 (Supresión reducida)	119,909	101,563	146,25	Compatible		
1280 x 1024	SXGA_60	60,02	63,981	108	Compatible	Compatible	Compatible
	SXGA_75	75,025	79,976	135			
	SXGA_85	85,024	91,146	157,5			

Resolución	Modo	Frecuencia de actualización (Hz)	H-Frecuencia (kHz)	Reloj (MHz)	Sincr 3D		
					Fotogr. Secuencial	Superior-Inferior	En paralelo
1280 x 960	1280 x 960_60	60	60	108	Compatible	Compatible	Compatible
	1280 x 960_85	85,002	85,938	148,5			
1360 x 768	1360 x 768_60	60,015	47,712	85,5	Compatible	Compatible	Compatible
1366 x 768	1366 x 768_60	59,790	47,712	85,5	Compatible	Compatible	Compatible
1440 x 900	WXGA+_60 (Reducir en blanco)	60	55,496	88,75	Compatible	Compatible	Compatible
	WXGA+_60	59,887	55,935	106,5	Compatible	Compatible	Compatible
1400 x 1050	SXGA+_60	59,978	65,317	121,75	Compatible	Compatible	Compatible
1600 x 1200	UXGA	60	75	162	Compatible	Compatible	Compatible
1680 x 1050	1680 x 1050_60 (Supresión reducida)	59,883	64,674	119	Compatible	Compatible	Compatible
	1680 x 1050_60	59,954	65,29	146,25	Compatible	Compatible	Compatible
640 x 480@67 Hz	MAC13	66,667	35	30,24			
832 x 624@75 Hz	MAC16	74,546	49,722	57,28			
1024 x 768@75 Hz	MAC19	74,93	60,241	80			
1152 x 870@75 Hz	MAC21	75,06	68,68	100			
1920 x 1080 (VESA)	1920 x 1080_60	60	67,5	148,5	Compatible	Compatible	Compatible
1920 x 1200	1920 x 1200_60 (Supresión reducida)	59,950	74,038	154,000	Compatible	Compatible	Compatible

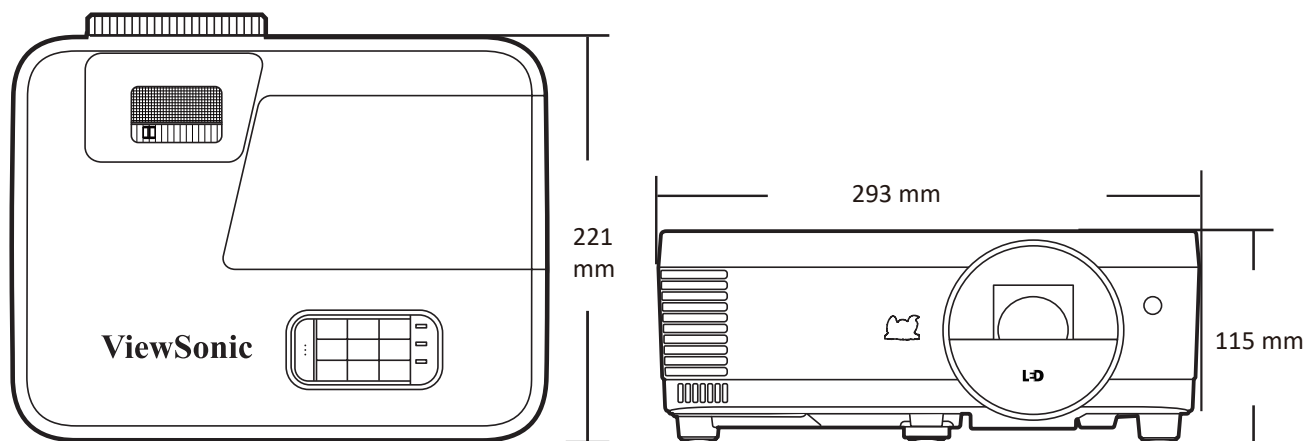
HDMI (PC)

Resolución	Modo	Frecuencia de actualización (Hz)	H-Frecuencia (kHz)	Reloj (MHz)	Sincr 3D		
					Fotogr. Secuencial	Superior-Inferior	En paralelo
640 x 480	VGA_60	59,94	31,469	25,175	Compatible	Compatible	Compatible
	VGA_72	72,809	37,861	31,5			
	VGA_75	75	37,5	31,5			
	VGA_85	85,008	43,269	36			
720 x 400	720 x 400_70	70,087	31,469	28,3221			
800 x 600	SVGA_60	60,317	37,879	40	Compatible	Compatible	Compatible
	SVGA_72	72,188	48,077	50			
	SVGA_75	75	46,875	49,5			
	SVGA_85	85,061	53,674	56,25			
	SVGA_120 (Supresión reducida)	119,854	77,425	83	Compatible		

Resolución	Modo	Frecuencia de actualización (Hz)	H-Frecuencia (kHz)	Reloj (MHz)	Sincr 3D		
					Fotogr. Secuencial	Superior-Inferior	En paralelo
1024 x 768	XGA_60	60,004	48,363	65	Compatible	Compatible	Compatible
	XGA_70	70,069	56,476	75			
	XGA_75	75,029	60,023	78,75			
	XGA_85	84,997	68,667	94,5			
	XGA_120 (Supresión reducida)	119,989	97,551	115,5	Compatible		
1152 x 864	1152 x 864_75	75	67,5	108			
1024 x 576	Intervalo NB	60	35,82	46,966			
1024 x 600	Intervalo NB	64,995	41,467	51,419			
1280 x 720	1280 x 720_60	60	45	74,25	Compatible	Compatible	Compatible
	1280 x 720_120	120	90	148,5	Compatible		
1280 x 768	1280 x 768_60 (Supresión reducida)	60	47,396	68,25	Compatible	Compatible	Compatible
	1280 x 768_60	59,87	47,776	79,5	Compatible	Compatible	Compatible
1280 x 800	WXGA_60	59,81	49,702	83,5	Compatible	Compatible	Compatible
	WXGA_75	74,934	62,795	106,5			
	WXGA_85	84,88	71,554	122,5			
	WXGA_120 (Supresión reducida)	119,909	101,563	146,25	Compatible		
1280 x 1024	SXGA_60	60,02	63,981	108	Compatible	Compatible	Compatible
	SXGA_75	75,025	79,976	135			
	SXGA_85	85,024	91,146	157,5			
1280 x 960	1280 x 960_60	60	60	108	Compatible	Compatible	Compatible
	1280 x 960_85	85,002	85,938	148,5			
1360 x 768	1360 x 768_60	60,015	47,712	85,5	Compatible	Compatible	Compatible
1366 x 768	1366 x 768_60	59,79	47,712	85,5	Compatible	Compatible	Compatible
1440 x 900	WXGA+_60 (Reducir en blanco)	60	55,496	88,75	Compatible	Compatible	Compatible
	WXGA+_60	59,887	55,935	106,5	Compatible	Compatible	Compatible
1400 x 1050	SXGA+_60	59,978	65,317	121,75	Compatible	Compatible	Compatible
1600 x 1200	UXGA	60	75	162	Compatible	Compatible	Compatible
1680 x 1050	1680 x 1050_60 (Supresión reducida)	59,883	64,674	119	Compatible	Compatible	Compatible
	1680 x 1050_60	59,954	65,29	146,25	Compatible	Compatible	Compatible
1920 x 1200	1920 x 1200_60 (Supresión reducida)	59,95	74,038	154	Compatible	Compatible	Compatible
640 x 480@67 Hz	MAC13	66,667	35	30,24			
832 x 624@75 Hz	MAC16	74,546	49,722	57,28			
1024 x 768@75 Hz	MAC19	74,93	60,241	80			

Resolución	Modo	Frecuencia de actualización (Hz)	H-Frecuencia (kHz)	Reloj (MHz)	Sincr 3D		
					Fotogr. Secuencial	Superior-Inferior	En paralelo
1152 x 870@75 Hz	MAC21	75,06	68,68	100			
1920 x 1080 (VESA)	1920 x 1080_60	60	67,5	148,5	Compatible	Compatible	Compatible

HDMI (Vídeo)

Modo de vídeo	Resolución	Frecuencia horizontal Frecuencia (kHz)	Frecuencia vertical Frecuencia (Hz)	Frecuencia de puntos Frecuencia (MHz)	Sincr 3D			
					Fotogr. Secuencial	Empaqueados	Superior-Inferior	En paralelo
480i	720(1440) x 480	15,73	59,94	27	Compatible			
480p	720 x 480	31,47	59,94	27	Compatible		Compatible	Compatible
576i	720(1440) x 576	15,63	50	27	Compatible			
576p	720 x 576	31,25	50	27	Compatible		Compatible	Compatible
720/50p	1280 x 720	37,5	50	74,25	Compatible		Compatible	Compatible
720/60p	1280 x 720	45	60	74,25	Compatible		Compatible	Compatible
1080/50i	1920 x 1080	28,13	50	74,25	Compatible			Compatible
1080/60i	1920 x 1080	33,75	60	74,25	Compatible			Compatible
1080/24P	1920 x 1080	27	24	74,25				
1080/50P	1920 x 1080	56,25	50	148,5	Compatible		Compatible	Compatible
1080/60P	1920 x 1080	67,5	60	148,5	Compatible		Compatible	Compatible

Vídeo por componentes

Modo de vídeo	Resolución	Frecuencia horizontal (KHz)	Frecuencia vertical (Hz)	Reloj (MHz)	Sincr 3D
					Fotogr. Secuencial
480i	720 x 480	15,73	59,94	13,5	Compatible
480p	720 x 480	31,47	59,94	27	Compatible
576i	720 x 576	15,63	50	13,5	Compatible
576p	720 x 576	31,25	50	27	Compatible
720/50p	1280 x 720	37,5	50	74,25	
720/60p	1280 x 720	45	60	74,25	
1080/50i	1920 x 1080	28,13	50	74,25	
1080/60i	1920 x 1080	33,75	60	74,25	
1080/50P	1920 x 1080	56,25	50	148,5	
1080/60P	1920 x 1080	67,5	60	148,5	



Resolución de problemas

Problemas comunes

En esta sección se describen algunos de los problemas comunes que pueden presentarse al utilizar el proyector.

Problema	Posibles soluciones
El proyector no se enciende	<ul style="list-style-type: none">• Compruebe que el cable de corriente esté bien conectado al proyector y a la toma de corriente.• Si el proceso de enfriamiento no se ha completado, espere a que termine y vuelva a encender el proyector.• Si lo anterior no funciona, inténtelo con otra toma de corriente o con otro dispositivo eléctrico con la misma toma de corriente.
No se ve ninguna imagen	<ul style="list-style-type: none">• Asegúrese de que el cable de la fuente de vídeo esté conectado correctamente, y que la fuente de vídeo esté encendida.• Si la fuente de entrada no se ha seleccionado automáticamente, seleccione la fuente correcta con la tecla Source (Fuente) del proyector o del mando a distancia.
La imagen se ve borrosa	<ul style="list-style-type: none">• Ajustando el aro del foco podrá focalizar correctamente la lente de proyección.• Compruebe que el proyector y la pantalla estén alineados correctamente. Si es necesario, ajuste la altura del proyector, y el ángulo y la dirección de proyección.
El mando a distancia no funciona	<ul style="list-style-type: none">• Compruebe que no haya obstáculos entre el mando a distancia y el proyector; y que estén dentro de una distancia de 8 m (26 ft) entre sí.• Las pilas pueden estar agotadas, compruébelas y cámbielas si es necesario.
Imagen anormal	<ul style="list-style-type: none">• Asegúrese de que el cable de la fuente de vídeo esté conectado correctamente, y que la fuente de vídeo esté encendida.• Si lo anterior no funciona, compruebe que la entrada y la salida de aire no están bloqueadas.

Indicadores de LED

Luz			Estado y descripción
			
Alimentación			
Verde parpadeante	Desactivado	Desactivado	Modo de espera
Verde	Desactivado	Desactivado	Encendido
Verde	Desactivado	Desactivado	Funcionamiento normal
Verde parpadeante	Desactivado	Desactivado	Refrigeración normal al apagar
Rojo	Desactivado	Desactivado	Descargando
Verde	Verde	Verde	Combustión desactivada
Fuente de luz			
Verde parpadeante	Desactivado	Rojo	Error de encendido prima fuente de luz por enfriamiento
Desactivado	Desactivado	Rojo	Error de la fuente de luz en funcionamiento normal
Verde	Desactivado	Rojo	Fallo de inicio de la rueda de color
Calentamiento/Enfriamiento			
Desactivado	Rojo	Desactivado	Error 1 del ventilador (la velocidad real del ventilador está fuera de la velocidad deseada).
Desactivado	Rojo	Rojo	Error 2 del ventilador (la velocidad real del ventilador está fuera de la velocidad deseada).
Desactivado	Rojo	Verde	Error 3 del ventilador (la velocidad real del ventilador está fuera de la velocidad deseada).
Desactivado	Rojo	Naranja	Error 4 del ventilador (la velocidad real del ventilador está fuera de la velocidad deseada).
Parpadeante en rojo	Rojo	Desactivado	Error 5 del ventilador (la velocidad real del ventilador está fuera de la velocidad deseada).
Parpadeante en rojo	Parpadeante en rojo	Desactivado	Error 6 del ventilador (la velocidad real del ventilador está fuera de la velocidad deseada).
Rojo	Rojo	Rojo	Error de apertura del sensor térmico 1 (el diodo remoto tiene un problema de circuito abierto).
Rojo	Rojo	Verde	Error de apertura del sensor térmico 2 (el diodo remoto tiene un problema de circuito abierto).
Verde	Rojo	Rojo	Error de cortocircuito del sensor térmico 1 (el diodo remoto tiene un problema de circuito abierto).
Desactivado	Rojo	Verde	Error de cortocircuito del sensor térmico 2 (el diodo remoto tiene un problema de circuito abierto).
Naranja	Rojo	Rojo	Error de temperatura 1 (exceso de temperatura limitada).
Naranja	Rojo	Verde	Error de temperatura 2 (exceso de temperatura limitada).
Desactivado	Verde	Rojo	Error de conexión del ventilador IC 1 I2C.

Mantenimiento

Precauciones generales

- Asegúrese de que el proyector esté apagado y el cable de corriente esté desconectado de la toma de corriente.
- Nunca debe extraer ninguna pieza del proyector. Póngase en contacto con ViewSonic® o con su distribuidor cuando haya que cambiar alguna pieza del proyector.
- Nunca rocíe ni vierta ningún líquido directamente en la carcasa.
- Manipule el proyector con cuidado, como el proyector es de color oscuro, se notan más las rozaduras que en un proyector de color más claro.

Limpieza de la lente

- Utilice un recipiente de aire comprimido para eliminar el polvo.
- Si la lente no está limpia, utilice un papel de limpieza de lentes o un trapo suave humedecido con limpiador de lentes, limpiando con cuidado la superficie de la lente.

PRECAUCIÓN: No frote nunca la lente con materiales abrasivos.

Limpieza de la carcasa

- Use un paño suave, sin pelusas y seco para eliminar la suciedad o el polvo.
- Si aun así no se limpia, aplique una pequeña cantidad de detergente suave sin amoníaco, sin alcohol y no abrasivo en un paño limpio, suave y sin pelusas, y limpie la superficie.

PRECAUCIÓN: Nunca use cera, alcohol, benceno, disolventes u otros detergentes químicos.

Almacenamiento del proyector

Si desea guardar el proyector durante un período de tiempo prolongado:

- Asegúrese de que la temperatura y la humedad del lugar de almacenamiento estén dentro del rango recomendado.
- Retraiga totalmente el pie de ajuste.
- Extraiga las pilas del mando a distancia.
- Introduzca el proyector en el embalaje original o un embalaje equivalente.

Exención de responsabilidad

- ViewSonic® desaconseja el uso de limpiadores a base de amoníaco o alcohol para limpiar la lente o la carcasa. Algunos limpiadores químicos dañan la lente y la carcasa del proyector.
- ViewSonic® no se responsabilizará por los daños causados por el uso de limpiadores a base de amoníaco o alcohol.

Información sobre la fuente de luz

Esta sección le proporcionará una mayor comprensión de la fuente de luz de su proyector.

Tiempo de uso de la fuente de luz

Cuando se usa el proyector, la duración (en horas) de la fuente de luz se calcula automáticamente mediante el temporizador integrado.

Para obtener la información sobre las horas de uso de la fuente de luz:

1. Pulse **Menu (Menú)** para abrir el menú OSD y vaya a: **Avanzada > Ajustes fuente luz > Información de horas de fuente de luz.**
2. Pulse **Intro** y aparecerá la página **Información de horas de fuente de luz:**
3. Pulse **Exit (Salir)** para salir del menú.

Ampliación de la vida útil de la fuente de luz

Para que la vida útil de la fuente de luz sea lo más larga posible, puede realizar los ajustes siguientes en el menú OSD.

Ajuste del modo de fuente de luz

Al poner el proyector en cualquier otro modo que no sea **Normal** se reduce el ruido del sistema y el consumo de energía y se prolonga la vida útil de las fuentes de luz.

Modo fuente luz	Descripción
Normal	Proporciona un brillo completo de la fuente de luz.
Eco	Reduce el consumo de energía de la fuente de luz en un 20% y disminuye el brillo para prolongar la vida de la lámpara y disminuir el ruido del ventilador.
Negro dinámico 1	Reduce el consumo de la fuente de luz hasta en un 70 % dependiendo del nivel de brillo del contenido.
Negro dinámico 2	Reduce el consumo de la fuente de luz hasta un 50 % dependiendo del nivel de brillo del contenido.

Para configurar el modo de la fuente de luz, abra el menú OSD y vaya a: **Avanzada > Ajustes fuente luz > Modo fuente luz** y pulse ◀/▶ para seleccionar y pulsar **Enter (Intro)**.

Configuración del apagado automático

Esta función permite que el proyector se apague automáticamente después de un período de tiempo determinado, si no detecte ninguna fuente de entrada.

Abra el menú OSD y vaya a: **GESTIÓN DE ENERGÍA > Energía intelig. > Apagado automático** y pulse ◀/▶ para desactivar o ajustar el tiempo.

Información reglamentaria y sobre servicios

Información sobre conformidad normativa

Esta sección trata sobre todos los requisitos y declaraciones exigidos por las normas. Las solicitudes confirmadas correspondientes se referirán a las etiquetas de las placas de identificación y a los marcados pertinentes de la unidad.

Declaración de conformidad FCC

Este dispositivo cumple la parte 15 de las normas de la FCC (Comisión Federal de Comunicaciones de EE. UU.). El uso está sujeto a las dos condiciones siguientes: (1) este dispositivo no puede causar interferencias perjudiciales, y (2) este dispositivo debe aceptar cualquier interferencia recibida, incluidas las que pudiesen causar un funcionamiento no deseado. Este equipo ha sido probado y se ha verificado que cumple los límites de los dispositivos digitales de clase B, de conformidad con la parte 15 de las normas de la FCC.

Estos límites han sido establecidos para proporcionar una protección razonable contra las interferencias perjudiciales en las instalaciones residenciales. Este equipo genera, utiliza y puede irradiar energía de radiofrecuencia, y si no se instala y se utiliza de conformidad con las instrucciones, puede causar interferencias perjudiciales a las comunicaciones de radio. No obstante, no se garantiza que no se producirán interferencias en una instalación determinada. Si este equipo produce interferencias perjudiciales a la recepción de radio o televisión, que pueden producirse al encender o apagar el equipo, se recomienda al usuario que trate de corregir las interferencias mediante una o varias de las siguientes medidas:

- Cambie la orientación o la ubicación de la antena receptora.
- Aumente la distancia entre el equipo y el receptor.
- Conecte el equipo a una toma de corriente de un circuito diferente al que está conectado al receptor.
- Consulte al distribuidor o a un técnico de radio/TV experto para obtener ayuda.

ADVERTENCIA: Se advierte que los cambios o modificaciones no aprobados expresamente por la parte responsable del cumplimiento de las normas pueden invalidar su autorización para usar el equipo.

Declaración de conformidad con el Ministerio de Industria de Canadá

CAN ICES-003(B) / NMB-003(B)

Conformidad CE para países europeos

CE El dispositivo cumple la Directiva CEM 2014/30/UE y la Directiva de Baja Tensión 2014/35/UE. Directiva 2009/125/CE sobre diseño ecológico.

La siguiente información es solo para los estados miembros de la UE:

La marca que se indica a la derecha indica el cumplimiento de la Directiva sobre residuos de aparatos eléctricos y electrónicos 2012/19/UE (RAEE). La marca indica el requisito de no eliminar el equipo como residuo urbano no seleccionado y de recogerlo de modo separado de conformidad con la ley.

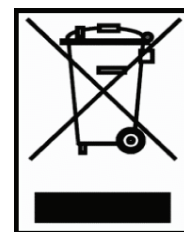

Declaración de conformidad con la directiva europea RUSP 2

Este producto ha sido diseñado y fabricado de conformidad con la Directiva 2011/65/UE del Parlamento Europeo y del Consejo sobre restricciones a la utilización de determinadas sustancias peligrosas en aparatos eléctricos y electrónicos (Directiva RUSP 2) y se considera que cumple los valores máximos de concentración establecidos por el Comité Europeo de Adaptación Técnica (TAC) según se muestra a continuación:

Sustancia	Concentración máxima propuesta	Concentración real
Cadmio (Cd)	0.01%	< 0.01%
Plomo (Pb)	0.1%	< 0.1%
Mercurio (Hg)	0.1%	< 0.1%
Cromo hexavalente (Cr6+)	0.1%	< 0.1%
Bifenilos polibromados (PBB)	0.1%	< 0.1%
Ésteres de difenilo polibromado (PBDE)	0.1%	< 0.1%
Ftalato de bis(2-Etilhexilo) (DEHP)	0.1%	< 0.1%
Bencilbutilftalato (BBP)	0.1%	< 0.1%
Dibutilftalato (DBP)	0.1%	< 0.1%
Di-isobutilftalato (DIBP)	0.1%	< 0.1%

Algunos componentes de los productos citados están exentos en virtud del Anexo III de las Directivas RUSP 2, como se indica a continuación:

- Mercurio en lámparas fluorescentes de cátodo frío y lámparas fluorescentes de electrodo externo (CCFL y EEFL) para fines especiales, que no excedan (por lámpara):
 - » Longitud corta (500 mm): máximo 3.5 mg por lámpara.
 - » Longitud mediana (> 500 mm y 1500 mm): máximo 5 mg por lámpara.
 - » Longitud larga (> 1500 mm): máximo 13 mg por lámpara.
- Plomo en el vidrio de tubos de rayos catódicos.
- Plomo en el vidrio de tubos fluorescentes que no exceda el 0.2 % del peso.
- Plomo como elemento de aleación en aluminio que contenga hasta el 0.4 % de plomo del peso.

- Aleación de cobre que contenga hasta el 4 % de plomo del peso.
- Plomo en soldaduras de alta temperatura de fusión (p. ej. aleaciones a base de plomo que contengan un 85 % o más de plomo del peso).
- Componentes eléctricos y electrónicos que contengan plomo en vidrio o cerámica, que no sea cerámica dieléctrica en condensadores (p. ej., dispositivos piezoeléctricos o en un compuesto de matriz de vidrio o cerámica).

Restricción de sustancias peligrosas en India

Declaración sobre restricción de sustancias peligrosas (India). Este producto cumple la "Norma India sobre residuos eléctricos y electrónicos de 2011", que prohíbe el uso de plomo, mercurio, cromo hexavalente, bifenilos polibromados o éteres polibromados de difenilo en concentraciones superiores al 0.1 % del peso y al 0.01 % del peso para el cadmio, dejando a salvo las exenciones establecidas en la Anexo 2 de la norma.

Eliminación del producto al final de su vida útil

ViewSonic® respeta el medioambiente y se compromete a trabajar y a vivir en modo ecológico. Gracias por ser parte de una informática más inteligente y más verde. Visite el sitio web de ViewSonic® para más información.

EE. UU. y Canadá:

<https://www.viewsonic.com/us/company/green/go-green-with-viewsonic/#recycle-program>

Europa:

<http://www.viewsoniceurope.com/uk/support/recycling-information/>

Información sobre derechos de autor

Copyright© ViewSonic® Corporation, 2023. Todos los derechos reservados.

Microsoft, Windows y el logotipo de Windows son marcas comerciales registradas de Microsoft Corporation en Estados Unidos y otros países.

ViewSonic® y el logotipo de los tres pájaros son marcas comerciales de ViewSonic® Corporation.

VESA es una marca comercial registrada de la Asociación de Normas Electrónicas de Vídeo. DPMS y DDC son marcas comerciales de VESA.

Exención de responsabilidad: ViewSonic® Corporation no asume ninguna responsabilidad por errores u omisiones técnicas o editoriales del presente documento; ni por daños accesorios o emergentes que pudiesen derivarse del suministro de este material o del funcionamiento o uso de este producto.

Con el fin de mejorar sus productos, ViewSonic® Corporation se reserva el derecho a modificar las especificaciones del producto sin previo aviso. La información contenida en este documento podrá ser modificada sin aviso.

Se prohíbe copiar, reproducir o transmitir cualquier parte de este documento, por cualquier medio que sea, salvo autorización previa por escrito de ViewSonic® Corporation.

Servicio al Cliente

Para asistencia técnica o servicios relacionados con los productos, consulte el cuadro de abajo o póngase en contacto con su revendedor.

NOTA: Necesitará el número de serie del producto.

País/ Región	Sitio web	País/ Región	Sitio web
Asia-Pacífico y África			
Australia	www.viewsonic.com/au/	Bangladés	www.viewsonic.com/bd/
中国 (China)	www.viewsonic.com.cn	香港 (繁體中文)	www.viewsonic.com/hk/
Hong Kong (Inglés)	www.viewsonic.com/hk-en/	India	www.viewsonic.com/in/
Indonesia	www.viewsonic.com/id/	Israel	www.viewsonic.com/il/
日本 (Japón)	www.viewsonic.com/jp/	Corea	www.viewsonic.com/kr/
Malasia	www.viewsonic.com/my/	Oriente Medio	www.viewsonic.com/me/
Birmania	www.viewsonic.com/mm/	Nepal	www.viewsonic.com/np/
Nueva Zelandia	www.viewsonic.com/nz/	Pakistán	www.viewsonic.com/pk/
Filipinas	www.viewsonic.com/ph/	Singapur	www.viewsonic.com/sg/
臺灣 (Taiwán)	www.viewsonic.com/tw/	ประเทศไทย	www.viewsonic.com/th/
Vietnam	www.viewsonic.com/vn/	Suráfrica y Mauricio	www.viewsonic.com/za/
Américas			
Estados Unidos	www.viewsonic.com/us	Canadá	www.viewsonic.com/us
América Latina	www.viewsonic.com/la		
Europa			
Europa	www.viewsonic.com/eu/	Francia	www.viewsonic.com/fr/
Alemania	www.viewsonic.com/de/	Қазақстан	www.viewsonic.com/kz/
Россия	www.viewsonic.com/ru/	España	www.viewsonic.com/es/
Turquía	www.viewsonic.com/tr/	Україна	www.viewsonic.com/ua/
Reino Unido	www.viewsonic.com/uk/		

Garantía limitada

Proyector ViewSonic®

Qué cubre la garantía:

ViewSonic garantiza que sus productos están exentos de defectos relacionados con los materiales y la mano de obra, en condiciones de uso normal, durante todo el plazo de la garantía. Si un producto presenta defectos en los materiales o de mano de obra durante el plazo de la garantía, ViewSonic, a su exclusiva discreción, reparará el producto o lo sustituirá con otro similar. Cuando se sustituyen productos o piezas, se pueden suministrar piezas o componentes regenerados o restaurados.

Garantía general y limitada de tres (3) años

Con sujeción a la garantía más limitada de un (1) año que se expone a continuación, América del Norte y del Sur: Garantía de tres (3) años para todas las piezas, salvo la lámpara; tres (3) años para mano de obra, y un (1) año para la lámpara original a partir de la fecha de la primera compra del consumidor.

Otras regiones o países: Consulte a su distribuidor local o a la oficina local de ViewSonic para más información sobre la garantía.

Garantía limitada de un (1) año para uso intensivo:

En condiciones de uso pesado, en que el proyector se usa durante una media de más de catorce (14) horas por día, América del Norte y del Sur: Garantía de un (1) año para todas las piezas, salvo la lámpara; un (1) año para mano de obra, y noventa (90) días para la lámpara original a partir de la fecha de la primera compra del consumidor; Europa: Garantía de un (1) año para todas las piezas, salvo la lámpara; un (1) año para mano de obra, y noventa (90) días para la lámpara original a partir de la fecha de la primera compra del consumidor.

Otras regiones o países: Consulte a su distribuidor local o a la oficina local de ViewSonic para más información sobre la garantía.

La garantía de la lámpara está sujeta a determinadas condiciones generales, comprobación y aprobación. Se aplica solo a la lámpara instalada por el fabricante. Todas las lámparas accesorias compradas por separado están garantizadas por 90 días.

A quién protege la garantía:

Esta garantía es válida solo para el primer comprador consumidor.

Qué no cubre la garantía:

1. Todos los productos que tengan el número de serie deteriorado, modificado o retirado.
2. Daños, deterioros, fallos o averías resultantes de:
 - a. Accidente, abuso, uso indebido, negligencia, incendio, agua, rayos u otros fenómenos naturales, mantenimiento inadecuado, modificación no autorizada del producto o incumplimiento de las instrucciones suministradas junto con el producto.
 - b. Uso que excede de las especificaciones del producto.
 - c. Uso del producto distinto al uso normal previsto o en condiciones anormales.
 - d. Reparación o intento de reparación por parte de cualquier persona no autorizada por ViewSonic.
 - e. Cualquier daño del producto ocurrido durante el envío.
 - f. Remoción o instalación del producto.
 - g. Causas externas al producto, como fluctuaciones o falta de energía eléctrica.
 - h. Uso de suministros o piezas que no cumplen las especificaciones de ViewSonic.
 - i. Desgaste normal.
 - j. Cualquier otra causa que no se refiera a un defecto del producto.
3. Cargos por servicios de remoción, instalación y configuración.

Cómo obtener el servicio:

1. Para información sobre cómo obtener los servicios en garantía, contacte con la asistencia al cliente de ViewSonic (consulte la página de “Asistencia al cliente”). Tendrá que proporcionar el número de serie del producto.
2. Para obtener un servicio en garantía, se le solicitará que proporcione (a) el comprobante de venta original con la fecha de venta, (b) su nombre, (c) su dirección, (d) una descripción del problema y (e) número de serie del producto.
3. Lleve o envíe el producto con porte pagado en origen, en el embalaje original, a un centro autorizado de servicio de ViewSonic o a ViewSonic.
4. Para más información sobre el centro de servicio más próximo de ViewSonic, póngase en contacto con ViewSonic.

Limitación de garantías implícitas:

No ofrecemos otras garantías, expresas o implícitas, salvo las descritas aquí, incluida la garantía implícita de comercialización e idoneidad para un determinado propósito.

Exclusión de daños:

La responsabilidad de ViewSonic se limita a los costes de reparación o sustitución del producto. ViewSonic no asumirá ninguna responsabilidad por:

1. Daños a otros bienes causados por cualquier defecto en el producto, daños causados por inconvenientes, pérdida de uso del producto, pérdida de tiempo, lucro cesante, pérdida de oportunidades comerciales, pérdida de fondo de comercio, injerencia en las relaciones comerciales u otras pérdidas comerciales, incluso en caso de aviso previo de la posibilidad de tales daños.
2. Cualesquiera otros daños, ya sean accesorios, emergentes o de cualquier otro tipo.
3. Cualquier reclamación al cliente formulada por terceros.

Efecto de la legislación local:

Esta garantía le otorga derechos jurídicos específicos, y puede que le otorgue otros derechos que varían dependiendo de las autoridades locales. Algunas administraciones locales no permiten limitaciones a las garantías implícitas y/o no permiten la exclusión de daños accesorios o emergentes, por lo que las limitaciones y exclusiones mencionadas no son aplicables a usted.

Ventas fuera de Estados Unidos y Canadá:

Para información sobre la garantía y los servicios relacionados con los productos de ViewSonic vendidos fuera de los Estados Unidos y Canadá, contacte con ViewSonic o con su distribuidor local de ViewSonic.

El plazo de garantía para este producto en China continental (excluidos Hong Kong, Macao y Taiwán) está sujeto a las condiciones de la tarjeta de garantía de mantenimiento.

Los usuarios de Europa y Rusia pueden encontrar información completa sobre la garantía en www.viewsoniceurope.com, en la sección Support/Warranty Information.

Plantilla de las condiciones de la garantía del proyector en el manual de usuario
VSC_TEMP_2005

Garantía limitada en México

Proyector ViewSonic®

Qué cubre la garantía:

ViewSonic garantiza que sus productos están exentos de defectos relacionados con los materiales y la mano de obra, en condiciones de uso normal, durante todo el plazo de la garantía. Si un producto presenta defectos en los materiales o de mano de obra durante el plazo de la garantía, ViewSonic, a su exclusiva discreción, reparará el producto o lo sustituirá con otro similar. Cuando se sustituyen productos o piezas, se pueden suministrar piezas o componentes y accesorios regenerados o restaurados.

Durante cuánto tiempo tiene validez la garantía:

3 años para todas las piezas, salvo la lámpara; 3 años para mano de obra y 1 año para la lámpara original a partir de la fecha de la primera compra del consumidor. La garantía de la lámpara está sujeta a determinadas condiciones generales, comprobación y aprobación. Se aplica solo a la lámpara instalada por el fabricante. Todas las lámparas accesorias compradas por separado están garantizadas por 90 días.

A quién protege la garantía:

Esta garantía es válida solo para el primer comprador consumidor.

Qué no cubre la garantía:

1. Todos los productos que tengan el número de serie deteriorado, modificado o retirado.
2. Daños, deterioro o fallos resultantes de:
 - a. Accidente, abuso, uso indebido, negligencia, incendio, agua, rayos u otros fenómenos naturales, mantenimiento inadecuado, modificación no autorizada del producto, intento de reparación no autorizada o incumplimiento de las instrucciones suministradas junto con el producto.
 - b. Cualquier daño del producto ocurrido durante el envío.
 - c. Causas externas al producto, como fluctuaciones o falta de energía eléctrica.
 - d. Uso de suministros o piezas que no cumplen las especificaciones de ViewSonic.
 - e. Desgaste normal.
 - f. Cualquier otra causa que no se refiera a un defecto del producto.
3. Cualquier producto que presente una condición comúnmente conocida como “retención de imagen”, por la que se crea una imagen estática en el producto durante un lapso de tiempo prolongado.
4. Cargos por servicios de remoción, instalación, seguro y configuración.

Cómo obtener el servicio:

Para información sobre cómo obtener los servicios en garantía, contacte con la asistencia al cliente de ViewSonic (consulte la página adjunta de “Asistencia al cliente”). Deberá proporcionar el número de serie de su producto, por tanto, registre la información del producto que ha comprado en el espacio proporcionado abajo para un uso futuro. Conserve el recibo como comprobante de la compra para alegar a su reclamación en garantía.

Conservar como referencia

Nombre del producto: _____ Número de modelo: _____
Número de documento: _____ Número de serie: _____
Fecha de compra: _____ ¿Compra con garantía extendida? _____ (S/N)

Si sí, ¿en qué fecha expira la garantía? _____

1. Para obtener un servicio en garantía, se le solicitará que proporcione (a) el comprobante original con la fecha de venta, (b) su nombre, (c) su dirección, (d) una descripción del problema y (e) número de serie del producto.
2. Lleve o envíe el producto en el embalaje original a un centro autorizado de servicio de ViewSonic.
3. Los gastos de transporte de ida y vuelta de los productos en garantía son a cargo de ViewSonic.

Limitación de garantías implícitas:

No ofrecemos otras garantías, expresas o implícitas, salvo las descritas aquí, incluida la garantía implícita de comercialización e idoneidad para un determinado propósito.

Exclusión de daños:

La responsabilidad de ViewSonic se limita a los costes de reparación o sustitución del producto. ViewSonic no asumirá ninguna responsabilidad por:

1. Daños a otros bienes causados por cualquier defecto en el producto, daños causados por inconvenientes, pérdida de uso del producto, pérdida de tiempo, lucro cesante, pérdida de oportunidades comerciales, pérdida de fondo de comercio, injerencia en las relaciones comerciales u otras pérdidas comerciales, incluso en caso de aviso previo de la posibilidad de tales daños.
2. Cualesquiera otros daños, ya sean accesorios, emergentes o de cualquier otro tipo.
3. Cualquier reclamación al cliente formulada por terceros.
4. Reparación o intento de reparación por parte de cualquier persona no autorizada por ViewSonic.

La información de contacto del Centro Autorizado de Servicio en México es la siguiente:	
Nombre y dirección del fabricante y de los importadores: México, Av. de la Palma #8 Piso 2 Despacho 203, Corporativo Interpalmas, Col. San Fernando Huixquilucan, Estado de México Tel.: (55) 3605-1099 http://www.viewsonic.com/la/soporte/index.htm	
NÚMERO GRATIS DE ASISTENCIA TÉCNICA PARA TODO MÉXICO: 001.866.823.2004	
Hermosillo: Distribuciones y Servicios Computacionales SA de CV. Calle Juárez 284 local 2 Col. Bugambilias C.P: 83140 Tel.: 01-66-22-14-9005 E-Mail: disc2@hmo.megared.net.mx	Villahermosa: Compumantenimientos Garantizados, S.A. de C.V. AV. GREGORIO MENDEZ #1504 COL, FLORIDA C.P. 86040 Tel.: 01 (993) 3 52 00 47 / 3522074 / 3 52 20 09 E-Mail: compumantenimientos@prodigy.net.mx
Puebla, Pue. (Matriz): RENTA Y DATOS, S.A. DE C.V. Domicilio: 29 SUR 721 COL. LA PAZ 72160 PUEBLA, PUE. Tel.: 01(52).222.891.55.77 CON 10 LINEAS E-Mail: datos@puebla.megared.net.mx	Veracruz, Ver.: CONEXION Y DESARROLLO, S.A DE C.V. Av. Américas # 419 ENTRE PINZÓN Y ALVARADO Fracc. Reforma C.P. 91919 Tel.: 01-22-91-00-31-67 E-Mail: gacosta@qplus.com.mx
Chihuahua Soluciones Globales en Computación C. Magisterio # 3321 Col. Magisterial Chihuahua, Chih. Tel.: 4136954 E-Mail: Cefeo@soluglobales.com	Cuernavaca Compusupport de Cuernavaca SA de CV Francisco Leyva # 178 Col. Miguel Hidalgo C.P. 62040, Cuernavaca Morelos Tel.: 01 777 3180579 / 01 777 3124014 E-Mail: aquevedo@compusupportcva.com
Distrito Federal: QPLUS, S.A. de C.V. Av. Coyoacán 931 Col. Del Valle 03100, México, D.F. Tel.: 01(52)55-50-00-27-35 E-Mail: gacosta@qplus.com.mx	Guadalajara, Jal.: SERVICRECE, S.A. de C.V. Av. Niños Héroes # 2281 Col. Arcos Sur, Sector Juárez 44170, Guadalajara, Jalisco Tel.: 01(52)33-36-15-15-43 E-Mail: mmiranda@servicrece.com
Guerrero Acapulco GS Computación (Grupo Sesicomp) Progreso #6-A, Colo Centro 39300 Acapulco, Guerrero Tel.: 744-48-32627	Monterrey: Global Product Services Mar Caribe # 1987, Esquina con Golfo Pérsico Fracc. Bernardo Reyes, CP 64280 Monterrey N.L. México Tel.: 8129-5103 E-Mail: aydeem@gps1.com.mx
MERIDA: ELECTROSER Av. Reforma No. 403Gx39 y 41 Mérida, Yucatán, México C.P. 97000 Tel.: (52) 999-925-1916 E-Mail: rrrb@sureste.com	Oaxaca, Oax.: CENTRO DE DISTRIBUCIÓN Y SERVICRECE, S.A. de C.V. Murguía # 708 P.A., Col. Centro, 68000, Oaxaca Tel.: 01(52)95-15-15-22-22 Fax: 01(52)95-15-13-67-00 E-Mail: gpotai2001@hotmail.com
Tijuana: STD Av. Ferrocarril Sonora #3780 L-C Col 20 de Noviembre Tijuana, México	PARA ASISTENCIA EN EE. UU.: ViewSonic Corporation 14035 Pipeline Ave. Chino, CA 91710, USA Tel.: 800-688-6688 E-Mail: http://www.viewsonic.com

Plantilla de las condiciones de la garantía del proyector para México en el manual de usuario
VSC_TEMP_2006



ViewSonic®