

# forza<sup>®</sup>

POWER TECHNOLOGIES

3-year  
warranty



UPS



1201LCD / 1501LCD  
1200VA / 1500VA

USER MANUAL  
PFC GAMING UPS

## USER MANUAL



### Important safety instructions

1. The voltage used by this UPS may be hazardous. The unit contains no user serviceable parts; do not attempt to disassemble the unit. Only factory service technicians can perform maintenance on the unit.
2. This unit is intended for installation in a controlled environment (temperature - controlled indoor area location, free of conductive contaminants). Avoid installing the UPS where there is standing or running water, or excessive humidity.
3. To reduce the risk of overheating, do not cover the cooling vent. Avoid exposing the UPS to direct sunlight or installing the unit near heat-emitting appliances, such as electric heaters or furnaces.
4. Do not connect non-computer related peripheral devices, such as medical devices, life-support equipment, microwave ovens, or vacuum cleaners to the UPS.
5. Do not connect any power strip or surge suppressor to the UPS.
6. Do not plug the UPS AC input power cord into its own output.
7. Do not allow any kind of liquid or foreign object to enter this UPS unit. Do not place beverages or any other containers with liquid on or nearby the unit.
8. During the installation of this equipment, make sure that the sum of the leakage currents of the UPS and the connected loads shall not exceed 3.5mA.
9. In case of emergency, turn the power button "off" and disconnect the power cord from the AC mains outlet.
10. Unplug the UPS before cleaning, and do not use liquid or spray detergents.
11. Never try to open or mutilate a battery. Released electrolyte is harmful to the skin and eyes, and also can be toxic.
12. Servicing of batteries should be performed or supervised by experts who possess the knowledge to closely follow all required precautions.
13. When replacing the battery, make sure to use the same type and number of sealed lead-acid batteries specified.



#### Attention: Risk of electric shock

Safe handling of batteries

- A battery can present the risk of short-circuit current and electrical shock. The following precautions should be taken:
  1. Remove watches, rings, or other metal objects from your hand.
  2. Use tools with insulated handles.
  3. Wear rubber gloves and boots.
  4. Do not place tools or metal parts on the top of batteries.
  5. Disconnect charging source prior to connecting or disconnecting battery terminals.
- **Attention:** potentially hazardous voltages from the battery can still be present even after disconnecting the UPS from the AC mains. Therefore, the positive and negative terminals of the battery shall be disconnected prior to performing any maintenance or repair inside the unit.
- The UPS contains internal 12VDC, sealed, lead-acid batteries.
- Do not dispose of batteries in a fire. Batteries may explode if exposed to high temperatures.

### 1. Introduction

Thank you for purchasing the **XG-1201LCD/XG-1501LCD** PFC UPS system from Forza. To enjoy all the features and benefits of this unit, we encourage you to read this manual and follow the installation and operation procedure thoroughly.

### 2. Package content

#### 2.1 Inspection

Upon opening the box, make sure the following items are included.



UPS unit



Installation CD



User guide



Warranty certificate

## 2. Product description

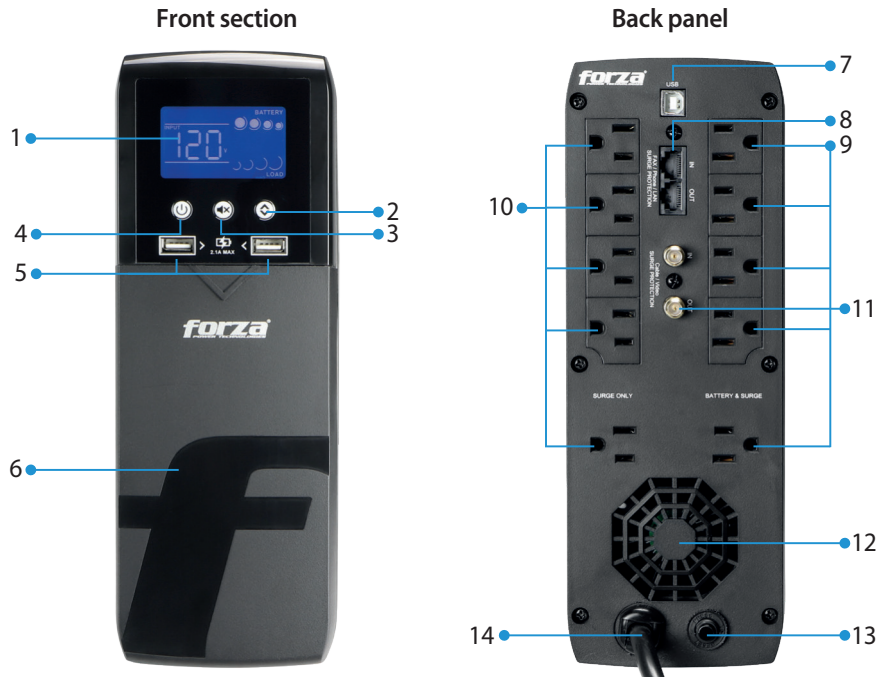

- |                                   |   |
|-----------------------------------|---|
| 1. LCD display                    | 8. RJ45 modem/phone/network surge protection  |
| 2. Up/down button                 | 9. Battery backup and surge protected outlets |
| 3. Mute button                    | 10. Surge protected outlets                   |
| 4. Power button                   | 11. Coaxial line jacks                        |
| 5. USB charging ports             | 12. Ventilation grill and fan                 |
| 6. Easy battery replacement cover | 13. Input circuit breaker                     |
| 7. USB communication port         | 14. AC power cord                             |

## 3. Installation and operation

### 3.1 Choose a location

Install the UPS unit in any protected environment that provides adequate airflow around the unit, and free from excessive dust, corrosive fumes and conductive contaminants. Do not operate your UPS in an environment where the ambient temperature or humidity is high.



### 3.2 Charge the UPS

- This unit is shipped from the factory with its internal battery fully charged; however, some charge may be lost during shipping. Therefore, it is recommended to recharge the battery prior to initial use.
- Simply plug the unit into an appropriate AC outlet, and allow it to fully charge during the first 5 hours of normal operation.

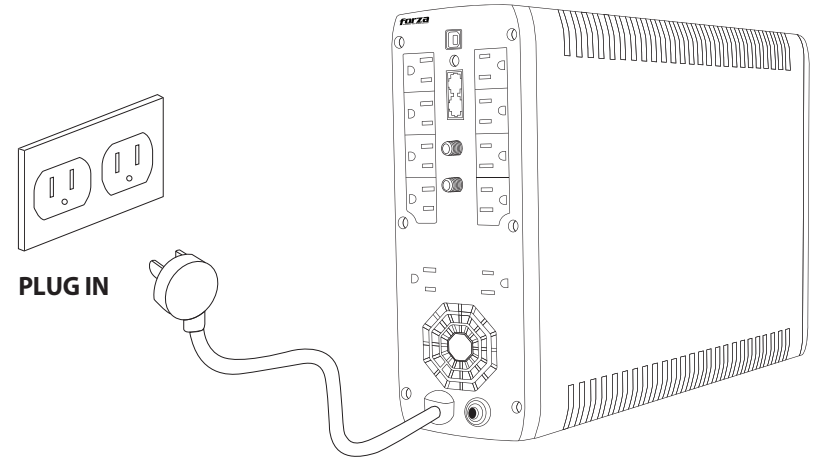

**Note:** Do not expect full battery run capacity during this initial charge period.

### 3.3 Connection of the loads

- Connect one device into each power receptacle provided on the back of the UPS.
- Plug sensitive equipment into the battery backup outlets.
- Battery power is automatically provided to the loads in case of a power outage.
- Connect mobile devices into the USB charger ports. This will automatically start charging the connected devices.

**Note:** Make sure that the UPS is powered on to protect all important devices from data loss during power failure.





**NEVER** connect a laser printer or scanner to the UPS with other computer equipment. A laser printer or plotter periodically draws significantly more power than when idle, and may overload the UPS.

### 3.4 Operation

- Push down the power button for about 2 seconds to turn on the UPS. The LCD display lights up.
- To turn off the unit, simply push down the power button for about 2 seconds.
- To silence the alarm, press down the mute button for about 2 seconds.
- To switch the display information, use the up and down buttons on the front panel.
- When operating in AC mode and utility power is interrupted, the unit will beep 10 seconds to indicate that it has gone into battery mode.
- When operating in battery mode, the unit will beep every time the battery voltage falls under or rises above the acceptable limits.
- This UPS is designed for "off-mode charging", that is when it is switched off, it will automatically recharge the internal battery as long as it remains connected to utility power.
- In AC mode, the display will turn off after about 20 seconds. In battery mode, the display will turn off after about 20 seconds. If the UPS is powered off and not plugged in, the display will turn off after about 5 seconds.

### 3.5 Operating principle

The operating principle of the UPS is shown below.

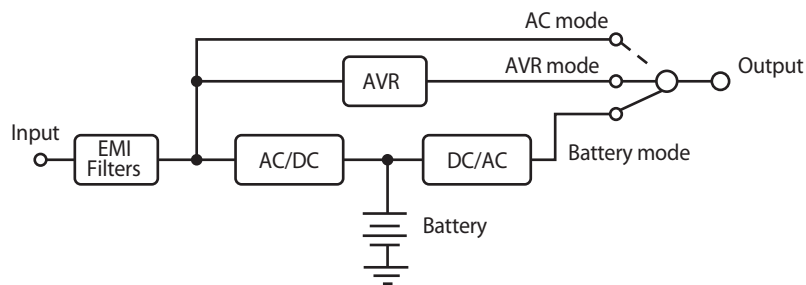

The system is composed of mains input, EMI filters, AC/DC battery charger, DC-to-AC converter, battery, AVR TX and UPS output.

### 3.6 DC start function

- The DC start function enables the UPS to be started up when AC utility power is not available, and battery is fully charged. Simply push the power button for 2 seconds to turn it on.

## 4. ForzaTracker monitoring software

**ForzaTracker** is a new generation of UPS monitoring software, which provides user-friendly interface to monitor and control your UPS system. This unique software provides safe auto-shutdown for multi-computer systems during power failures. With this software, users can monitor and control any UPS on the same LAN no matter how far they might be from the UPS.

### Installation procedure for Windows users:

1. Use the supplied CD or go to the website: <https://www.forzaups.com/downloads/>
2. After downloading the Forza Tracker, run the software.
3. Follow the on-screen instructions. It will ask for a password, use **5242-87f6-64re-di8d-986u** (include the hypens) to install the software.
4. You may be asked to restart the computer. Please do so, after you will see the Forza Tracker logo in your system tray.
5. Double click on the icon, to open Forza Tracker.
6. The default password to login is: **111296**









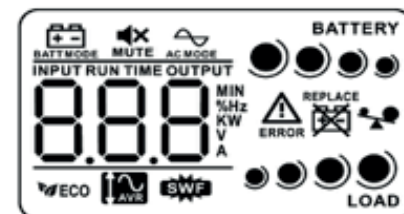

**Note:** For Mac and Linux users, please refer to the ForzaTracker user guide found in our website.

## 5. Advanced operation

### 5.1 LCD display

The UPS comes equipped with an easy to read LCD with blue backlight that displays the battery status, input voltage, output voltage, and operation mode of the UPS.







Display	Function
<b>Configuration and fault information</b>	
	Warning and fault code indicators. The meaning of the codes is listed in the section below.
<b>Mute function</b>	
	Indicates that the UPS alarm is muted.
<b>Indicates that the UPS alarm is disabled.</b>	
	Indicates input voltage, input frequency, battery voltage, battery capacity, backup time, output voltage, output frequency, load capacity and load percentage. k: kilo, W: watt, V: voltage, A: ampere, %: percent, °C: centigrade degree, Hz: frequency, min: minute
<b>Load information</b>	
	Load level indicator at 0-24%, 25-49%, 50-74%, and 75-100% of its capacity
	Overload indicator.
<b>Mode of operation</b>	
	Indicates that the UPS is operating in Line mode
	Indicates that the voltage regulation mode is enabled
	Indicates the battery is functioning properly
<b>Battery information</b>	
	Battery level indicator at 0-24%, 25-49%, 50-74%, and 75-100% of its capacity
	Low battery indicator

**5.2 Audible alarms**

Overload	Beeps once every 0.5 second
Low battery	Beeps once every second
Overcharge voltage	Beeps every 1.5 seconds
Battery replacement	Beeps every 2 seconds
Battery mode	Beeps every 10 seconds
Fault	Continuous beep
UPS power on	Beeps 1.5 seconds

**5.3 Warning indicators**

Warning	Icon	Alarm
Output overcurrent	 Blinking indication (0.5s)	Beeps once every 0.5 second
Overload	 Steady indication	Beeps once every 0.5 second
Low battery	 Continuously	When the battery charge level goes down to zero, the first light starts blinking once every 0.5s
Battery replacement or battery is not connected	 Steady indication	Beeps every 2 seconds

Warning	Icon	Alarm
Site wiring fault	 Steady indication	No audible alarm

**6. Troubleshooting guide**

If the UPS fails to operate normally, please refer to the following table to solve most common installation and operation problems.

Symptom/ Fault code	Cause / Solution
The UPS fails to switch on	Press and hold the power button 2 seconds before releasing it
The UPS operates in battery mode only, even though normal AC voltage is present	Reset the input circuit breaker by pressing the plunger back in. If the input circuit breaker trips after the UPS restarts, reduce the number of loads connected to the UPS
Even though the AC normal icon is illuminated, no output power is provided	Disconnect the computer cable from the UPS and press the power button. If the UPS works normally, it means that the software has control over the UPS
Battery backup time is shorter than the nominal value	Batteries are not fully charged: Charge the batteries for at least 5 hours and then check capacity. If the problem still persists, consult your dealer. Defective battery: Contact your dealer to replace it
Fault icon is illuminated and the UPS beeps continuously	The UPS has an internal problem. Contact your dealer
Fault code: E12 Battery mode output high	The UPS has an internal fault. Contact your dealer
Fault code: E13 Battery mode output low	The UPS has an internal fault. Contact your dealer
Fault code: E14 Output short	Check output wiring and if connected devices are in short circuit status. Disconnect short-circuited loads and restart the UPS again
Fault code: E15 Output overcurrent	Reduce the connected load by switching off some equipment
Fault code: E20 Fan lock fault	Contact your dealer
Fault code: E21 Overcharge voltage	Contact your dealer
Fault code: E28 Battery voltage low	Please replace the battery. If the fault still occurs, contact your dealer
Fault code: E43 Overload fault	Contact your dealer

**7. Toolless battery replacement**

Forza makes the replacing of batteries a simple and quick installation process. Simply follow the steps described below.

1. Turn off and unplug all connected equipment from the UPS receptacles.
2. Turn off and unplug the UPS from the AC wall outlet.
3. Slide the compartment cover on the front panel downward, and then outwards in order to remove it completely from the unit.

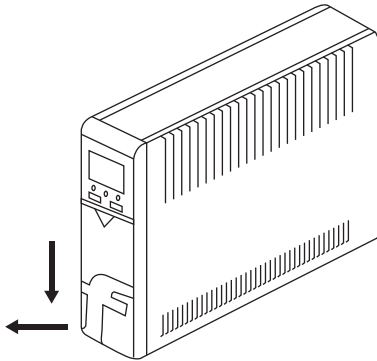

4. Disconnect the battery connectors, as shown below.

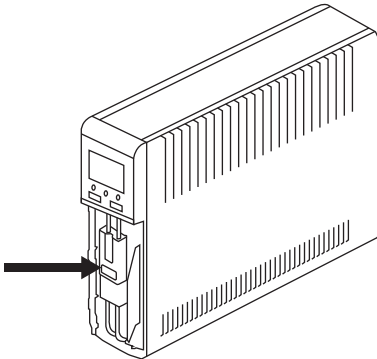

**Caution** – Be careful not to short the positive and negative wires of the battery.

5. Grasp the tab attached to the battery and gently pull the battery module out of the UPS. Never pull on the wires when trying to remove the old battery.

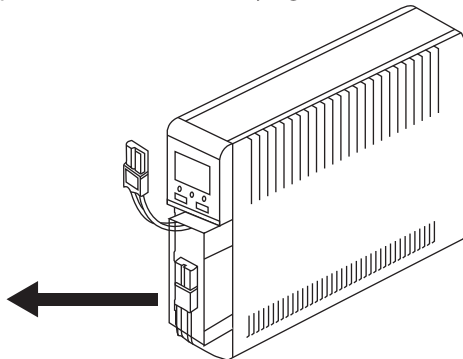

6. Slide the new battery module into the UPS, making sure to follow the correct polarity on the battery terminals. Verify that replacement battery is the same type

and capacity as the one originally installed, and dispose of old batteries properly at an appropriate recycling facility.

7. Then, proceed to reattach the battery connectors at the UPS and battery ends.
  - Note:** Small sparks at the battery connectors are normal during re-connection
8. Replace the compartment cover of the UPS by sliding it upwards until it locks in place.
  - Note:** Optional screws are provided with the unit in case you want to secure the bottom of the front panel.
9. The new battery must be charged for at least 5 hours to its full capacity.

**8. Storage**

- All connected equipment should be turned off prior to disconnecting them from the UPS to avoid battery drain. Unplug the UPS from the wall outlet and then turn it off for storage.
- Store the UPS unit covered in environments where the ambient temperature ranges from -4 to 122°F with its battery fully charged.
- During extended storage, charge the UPS battery for 1-2 hours at least once every 3 months, as per the chart below.

Storage temperature	Recharge frequency	Charging duration
-4-122°F	Every 3 months	1-2 hours

**Technical specifications**

MPN	XG-1201LCD	XG-1501LCD
<b>General</b>		
Capacity	1200VA / 720W	1500VA / 900W
<b>Input</b>		
Nominal voltage	120V	120V
Voltage range	86-145VAC	86-145VAC
Frequency	45-65Hz (autosensing)	45-65Hz (autosensing)
AC plug style	NEMA 5-15P	NEMA 5-15P
<b>Output</b>		
Nominal voltage	120V +/- 10%	120V +/- 10%
Frequency	50/60Hz	50/60Hz
Frequency stability	+/- 1Hz battery mode	+/- 1Hz battery mode
Waveform	Pure Sine Wave	Pure Sine Wave
Total outlets	10	10
Full battery / Surge protected outlets	5	5
Surge protection outlets only	5	5
Network protection	RJ-45	RJ-45
Phone/modem/fax protection	RJ-11	RJ-11
Sat/cable protection	Coaxial	Coaxial
USB charger	Two, 2.1A max	Two, 2.1A max
USB management	Included with ForzaTracker software	Included with ForzaTracker software
<b>Battery</b>		
Battery type and quantity	Two 12V/9Ah	Two 12V/9Ah
Gaming backup time	28 min.**	36 min.***
Recharge time	6 hours to 90% after complete discharge	6 hours to 90% after complete discharge
<b>Voltage regulation</b>		
High cutoff	145V +/- 3%	145V +/- 3%
Boost 1	89V-108V +/- 3%	89V-108V +/- 3%
Buck	132V-145V +/- 3%	132V-145V +/- 3%
Low cutoff	89V +/- 3%	89V +/- 3%
<b>Frequency regulation</b>		
Automatic frequency selection	Included	Included





## Medidas de seguridad importantes

1. La tensión que circula por la UPS puede ser potencialmente peligrosa. Puesto que la UPS no contiene ninguna pieza que pueda ser reparada por el usuario, nunca intente desarmar la unidad. Todo trabajo de reparación debe ser realizado solamente por técnicos autorizados.
2. Esta unidad está diseñada para ser instalada en un ambiente controlado (espacio interior con temperatura ambiental dentro de los márgenes especificados, sin la presencia de contaminantes conductivos). No instale la unidad UPS cerca del agua o surtidores ni excesivamente húmedos.
3. Para evitar que se recaliente la unidad, no cubra la rejilla de ventilación. Evite exponer la UPS a los rayos directos del sol y absténgase de instalar la unidad cerca de aparatos generadores de calor, tales como calentadores eléctricos u hornos.
4. Jamás conecte en la UPS otros aparatos que no sean periféricos de computadora, tales como equipos médicos, aparatos de mantenimiento vital para pacientes, hornos microondas ni aspiradoras.
5. No conecte supresores de sobretensión ni regletas a la UPS.
6. No enchufe el cable de alimentación de la UPS en las tomas de la misma unidad.
7. No permita que ningún líquido ni objeto extraño caiga dentro de la UPS. Jamás coloque bebidas ni recipientes con líquidos cerca o encima de la unidad.
8. Durante la instalación del equipo, debe cerciorarse de que la suma de corrientes de fuga de la UPS con todas las cargas conectadas no exceda los 3,5mA.
9. En caso de emergencia, apague la unidad y desconecte el cable de la red de CA.
10. Desconecte la UPS antes de limpiarla y no use detergentes líquidos ni con atomizador.
11. Jamás intente abrir ni desarmar una batería. El electrolito que se libera además de ser perjudicial para la piel o los ojos puede resultar tóxico.
12. El mantenimiento de la batería debe estar a cargo de técnicos especializados o supervisado por personas calificadas que se adhieran a todas las precauciones recomendadas.

13. Cuando cambie la batería, cerciórese de usar una sellada de plomo-ácido, del mismo tipo y número especificados.



### Advertencia: Riesgo de descarga eléctrica.

Manipulación correcta de las baterías

- Puesto que una batería puede presentar el riesgo de cortocircuitos y descargas eléctricas, se deben tomar las precauciones que se indican a continuación:
  1. Debe quitarse el reloj, anillos o cualquier objeto de metal que tenga en la mano.
  2. Use herramientas con mangos forrados con material aislante
  3. Use guantes y botas de goma.
  4. No deje herramientas ni piezas metálicas encima de la batería.
  5. Desenchufe la fuente de suministro antes de conectar o desconectar los terminales de la batería.
- **Advertencia:** tensiones potencialmente nocivas provenientes de la batería pueden estar presentes aún después de haber desconectado la UPS del suministro de la red. Por lo tanto, los terminales positivo y negativo de la batería deben desconectarse antes de hacer cualquier mantenimiento o reparación dentro de la unidad.
- La UPS viene con baterías internas selladas de plomo-ácido, de 12VCC.
- Jamás incinere las baterías. Éstas pueden explotar si se exponen a altas temperaturas.

## 1. Introducción

Gracias por preferir el Sistema UPS con PFC para videojuegos **XG-1201LCD/XG-1501LCD** de Forza. Con el objeto de aprovechar todas las características y ventajas que le ofrece esta unidad, haga el favor de leer y observar todas las instrucciones relativas a su instalación y modo de operación.

## 2. Contenido del empaque

### 2.1 Inspección

Apenas abra el empaque de cartón, cerciórese de que hayan sido incluidos los artículos siguientes:



Unidad UPS



CD de Instalación



Guía del usuario



Certificado de garantía



## 2. Descripción del producto

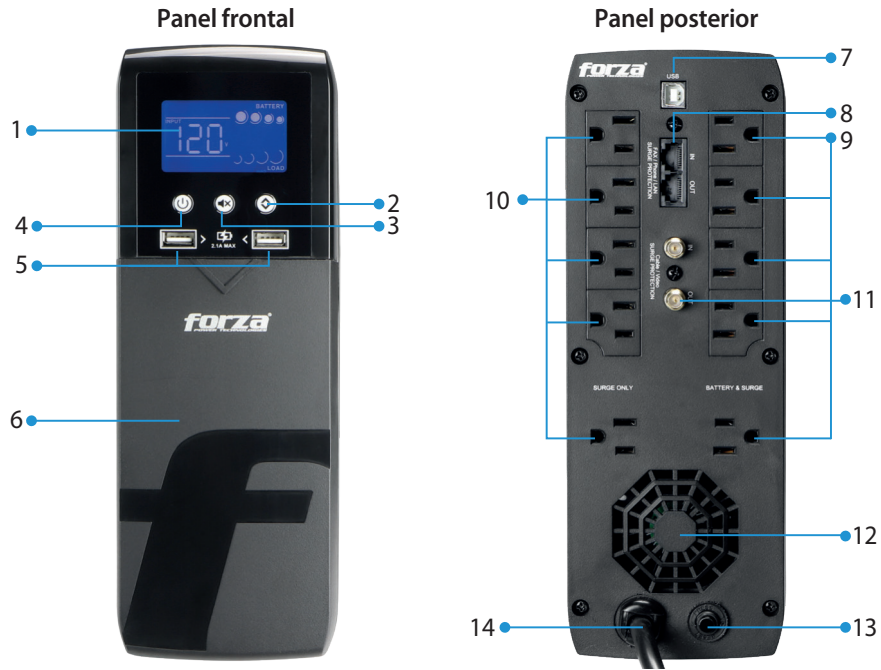

1. Pantalla LCD
2. Botón de selección ascendente/ descente
3. Botón de silenciamiento
4. Botón de conexión
5. Puerto USB para carga
6. Cubierta para el reemplazo fácil de las baterías
7. Puertos de comunicación USB
8. Protección contra sobretensión RJ45 para línea de teléfono, fax y módem

9. Tomacorrientes con supresión de sobretensión y respaldo de batería
10. Tomacorrientes con supresión de sobretensión solamente
11. Conjuntores de línea coaxial
12. Rejilla y unidad de ventilación
13. Cortacircuito de entrada
14. Cordón de alimentación de CA

## 3. Instalación y funcionamiento

### 3.1 Ubicación de la unidad

Instale la UPS en un ambiente protegido, donde el aire circule libremente alrededor de toda la unidad, y donde no exista polvo excesivo, gases corrosivos ni contaminantes conductores. No opere la UPS en ambientes con temperaturas muy altas o excesivamente húmedos.



### 3.2 Carga de la UPS

- Aunque la unidad sale de fábrica con la batería completamente cargada, es posible que pierda energía durante el transporte. Por ello es recomendable que vuelva a cargar la unidad antes de usarla.
- Simplemente enchufe la UPS en un tomacorriente de CA apropiado hasta que se cargue por completo durante las primeras 5 horas de funcionamiento normal.

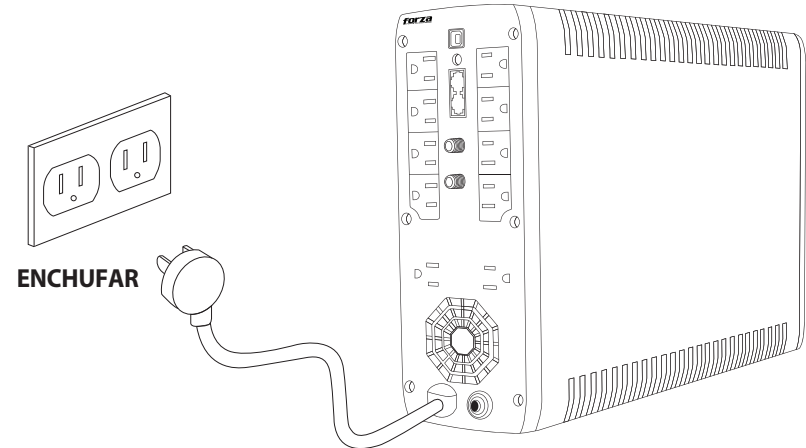

**Nota:** No espere que las baterías funcionen a plena capacidad durante esta etapa de carga inicial.

### 3.3 Conexión de cargas

- Conecte un dispositivo en cada uno de los receptáculos ubicados en el panel posterior de la UPS.
- Enchufe los aparatos más delicados en las salidas con respaldo de batería.
- En caso de un corte de luz, se les suministrará energía de la batería automáticamente a las cargas conectadas.
- Conecte sus dispositivos móviles los puertos USB para carga. Automáticamente la unidad comenzará a suministrar energía para cargar los dispositivos conectados.

**Nota:** Cerciórese de que la UPS está conectada para proteger todos los dispositivos importantes y evitar la pérdida de información cuando se interrumpe el suministro de la red eléctrica.





**NUNCA** conecte una **impresora láser** o **escáner** en la UPS junto con otros equipos de computación. Una impresora láser o trazador (plóter) absorbe periódicamente una cantidad de corriente mucho mayor que cuando se encuentra en estado de reposo, lo cual podría sobrecargar la UPS.

### 3.4 Funcionamiento

- Mantenga presionado el botón de conexión durante 2 segundos para encender la UPS. La pantalla de LCD se ilumina en este paso.
- Para apagar la unidad, simplemente oprima dicho botón por 2 segundos.
- Oprima el botón de SILENCIAMIENTO durante 2 segundos para enmudecer la alarma.
- Con el objeto de desplegar la información del menú deseada, utilice el botón de selección ascendente/descendente del panel frontal.
- Cuando la unidad funciona en el modo de CA y se interrumpe la electricidad, ésta generará un tono cada 10 segundos para indicar que ha pasado al modo de batería.
- Cuando la unidad funciona en el modo de batería, ésta generará un tono cada vez que el voltaje disminuye o sobrepasa los límites de utilización aceptables.
- Esta UPS ha sido diseñada para “suministrar energía con el interruptor apagado”, es decir que ésta recarga automáticamente la batería interna mientras permanezca conectada al suministro de la red eléctrica.
- En el modo de CA, la pantalla se apaga después de 20 segundos aproximadamente. En el modo de batería, la pantalla se apaga después de 20 segundos aproximadamente. Cuando se apaga la UPS sin estar conectada a la red de alterna, la pantalla se apaga después de 5 segundos aproximadamente.

### 3.5 Principio de funcionamiento

El principio de funcionamiento de la UPS se ilustra a continuación:

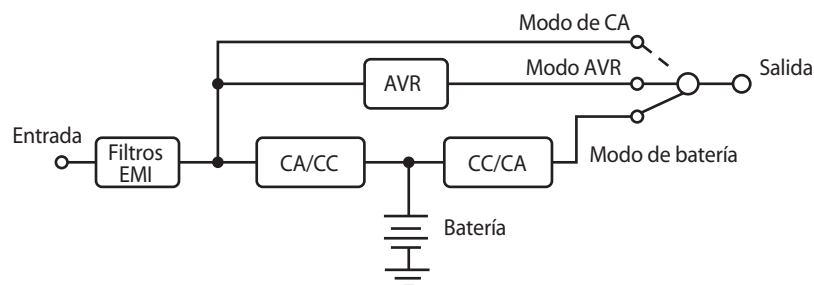

El sistema se compone de la entrada a la red, filtros EMI, cargador de batería CA/CC, convertidor de CC a CA, batería, regulación automática de tensión (TX) y salida de la UPS.

### 3.6 Arranque con corriente continua

- Esta función permite iniciar la UPS cuando se interrumpe el suministro de alterna y la batería está completamente. Basta con oprimir el interruptor de conexión para encender la unidad.

## 4. Software de monitoreo ForzaTracker

**ForzaTracker** es un software de monitoreo de última generación, el cual dispone de una interfaz fácil de usar destinada a controlar y vigilar el funcionamiento del sistema UPS. Este singular software permite la desconexión automática y segura de sistemas compuestos de varios computadores durante fallas en el suministro de la red eléctrica. Con este software, el usuario puede monitorear y controlar en forma remota cualquier UPS en la misma LAN, sin importar donde esté localizada la unidad.

### Procedimiento de instalación para los usuarios de Windows:

1. Use el CD que se incluye o visite el sitio web: <https://www.forzaups.com/downloads/>
2. Después de descargar Forza Tracker, ejecute el software.
3. Siga las instrucciones en pantalla cuando le pida ingresar la contraseña, marque **5242-87f6-64re-di8d-986u** (incluya los guiones) para instalar el software.
4. El sistema le pedirá reiniciar el computador. Una vez que lo reinicie, aparecerá el logo de Forza Tracker en la bandeja del sistema.
5. Haga doble clic en el ícono para acceder a ForzaTracker.
6. La contraseña predeterminada para iniciar sesión es: **111296**









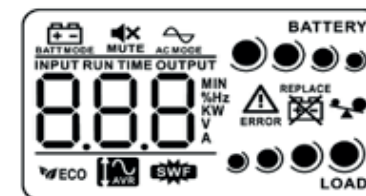

**Nota:** Si usted es un usuario de Mac o Linux, consulte la guía de ForzaTracker que se encuentra en nuestro sitio web.

## 5. Funcionamiento avanzado

### 5.1 Pantalla de LCD

La UPS cuenta con una práctica pantalla de LCD con iluminación de fondo azul que exhibe el estatus de las baterías, el voltaje de entrada y de salida, así como el modo de operación vigente en la unidad.







Pantalla	Función
<b>Estatus de configuración y fallas</b>	
	Indicadores de advertencia y códigos de fallas. El significado de los códigos se ilustra en la sección a continuación
<b>Función de silenciamiento</b>	
	Indica que la alarma de la UPS ha sido silenciada
<b>Entrada/Salida e información de carga</b>	
	Exhibe la tensión de alimentación, la frecuencia de entrada, el voltaje de la batería, la capacidad de la batería, el tiempo de autonomía, la tensión de salida, la capacidad de carga y el porcentaje de carga. k: kilo, W: watt, V: voltaje, A: ampere, %: porcentaje, °C: centígrados, Hz: frecuencia, min: minuto
<b>Información de carga</b>	
	Indicador del nivel de carga al 0-24%, 25-49%, 50-74% y 75-100% de su capacidad
	Indicación de sobrecarga
<b>Modo de funcionamiento</b>	
	Indica que la UPS está funcionando en modo de Línea
	Indica que el modo de regulación de tensión ha sido habilitado
	Indica que la batería está funcionando normalmente
<b>Información de la batería</b>	
	Indicador del nivel de la batería al 0-24%, 25-49%, 50-74% y 75-100% de su capacidad.
	Indicador de bajo voltaje de la batería

**5.2 Alarmas audibles**

Sobrecarga	Emite un tono una vez cada 0,5 segundos
Bajo voltaje de la batería	Emite un tono una vez por segundo
Sobrecarga de tensión	Emite un tono una vez cada 1,5 segundos
Reemplazo de la batería	Emite un tono una vez cada 2 segundos
Modo de batería	Emite un tono una vez cada 10 segundos
Falla	Sonido continuado
Encendido de la UPS	Emite un tono por 1,5 segundos

**5.3 Indicadores de advertencia**

Advertencia	Ícono	Alarma
Sobrecorriente de salida		Emite un tono una vez cada 0,5 segundo
	Indicador intermitente (0,5s)	
Sobrecarga		Emite un tono una vez cada 0,5 segundo
	Indicador permanente	
Bajo voltaje de la batería		Cuando la carga de la batería llega a cero, el primer indicador luminoso comienza a parpadear una vez cada 0,5 segundo
	Continuamente	
Reemplazo de la batería o no existe batería conectada		Emite un tono una vez cada 2 segundos
	Indicador permanente	

Advertencia	Ícono	Alarma
Falla en el cableado de la instalación	 Indicador permanente	No se genera una alarma audible

**6. Guía de solución de problemas**

Si la UPS no funciona normalmente, refiérase a la siguiente tabla para determinar y solucionar problemas más comunes vinculados con la instalación u operación del equipo.

Síntoma/ Código de falla	Causa / Solución
No se enciende la UPS	Mantenga presionado el botón de conexión durante 2 segundos antes de soltarlo.
La UPS funciona sólo en el modo de batería, a pesar de que la tensión de alterna presente en la línea es normal	Restablezca el interruptor de cortacircuito a su posición normal pulsándolo de nuevo hasta el final. Si el interruptor de cortacircuito se dispara tras haber encendido la UPS, reduzca el número de cargas conectadas a la unidad
A pesar de estar iluminado el ícono de CA normal, no hay suministro de potencia de salida	Desconecte el cable de la computadora de la UPS y presione el botón de conexión a continuación. Si la UPS funciona normalmente, significa que el software tiene control sobre la unidad
El tiempo de autonomía de la batería es inferior al valor nominal	Las baterías no están completamente cargadas. Suministre energía a las baterías durante al menos 5 horas y luego verifique su capacidad. Si el problema persiste, comuníquese con el distribuidor.
	Baterías defectuosas. Contacte al distribuidor para su reemplazo.
El ícono de falla aparece iluminado y la UPS emite un tono continuado	La UPS presenta un problema interno. Contacte al distribuidor
Código de falla: E12. Salida elevada en el modo de batería	La UPS presenta una avería interna. Contacte al distribuidor
Código de falla: E13. Salida insuficiente en el modo de batería	La UPS presenta una avería interna. Contacte al distribuidor
Código de falla: E14. Salida en cortocircuito	Revise el cableado de la salida y si los dispositivos conectados están en cortocircuito. Desconecte las cargas en cortocircuito y vuelva a iniciar la UPS
Código de falla: E15. Sobrecorriente de salida	Reduzca las cargas conectadas apagando algunos equipos
Código de falla: E20. Falla por bloqueo del ventilador	Contacte al distribuidor
Código de falla: E21. Tensión de sobrecarga	Contacte al distribuidor
Código de falla: E28. Bajo voltaje de la batería	Cambie la batería. Si la falla persiste, contacte al distribuidor
Código de falla: E43 Falla por sobrecarga	Contacte al distribuidor

## 7. Reemplazo de la batería sin herramientas

Forza facilita el reemplazo de las baterías a través de un proceso simple y rápido. Basta con seguir las instrucciones que se indican a continuación.

1. Apague y desenchufe todos los equipos conectados en los receptáculos de la UPS.
2. A continuación, apague y desenchufe la unidad de la fuente de alterna.
3. Deslice la cubierta del compartimiento del panel frontal hacia abajo y luego hacia afuera con el fin de separarlo completamente de la unidad.

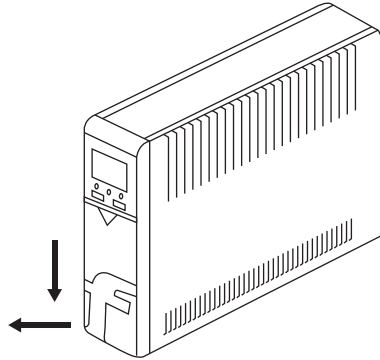

4. Desenchufe los conectores de la batería, como se muestra a continuación.

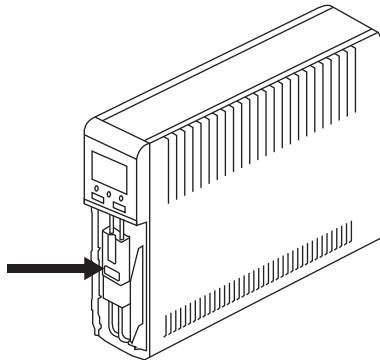

**Advertencia**– Cerciórese de no poner accidentalmente en cortocircuito los cables positivo y negativo de la batería.

5. Tome el enchufe conectado a la batería y jale suavemente el módulo para apartarlo de la UPS. Nunca tire de los cables cuando trate de remover la batería gastada.

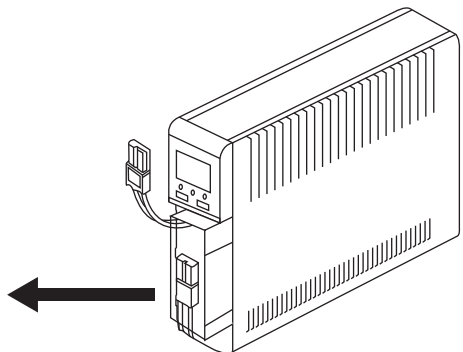

6. Deslice el nuevo módulo de batería hacia el interior de la UPS, asegurándose de seguir la polaridad correcta de los terminales. Verifique que la batería de repuesto sea del mismo tipo y capacidad que la original, y deseche las unidades gastadas debidamente en una instalación de reciclaje apropiada.

7. Luego proceda a reconectar los terminales del acumulador provenientes de la batería y de la UPS.

**Nota:** Es normal que se produzcan unas chispas en los terminales de la batería al momento de realizar la reconexión

8. Y, por último, vuelva a colocar la cubierta deslizándola hacia arriba hasta que quede asegurada en su lugar.

**Nota:** Se incluyen tornillos adicionales con la unidad por si desea asegurar la base del panel frontal.

9. La batería nueva se debe cargar por lo menos durante 5 horas hasta alcanzar el máximo de su capacidad.

## 8. Almacenamiento

- Debe apagar todos los dispositivos conectados antes de desenchufarlos de la UPS para evitar el consumo innecesario de energía de la batería. Desconecte la UPS del tomacorriente de la pared y a continuación, apague el interruptor para guardarla.
- Cubra la UPS y ubíquela en un lugar en donde la temperatura ambiente oscile entre los  $-20$  y  $50^{\circ}\text{C}$ , con la batería completamente cargada.
- De tenerla almacenada por periodos prolongados, debe cargar la batería de la UPS por lo menos una vez cada 3 meses.

Temperatura de almacenamiento	Frecuencia de recarga	Duración de la carga
$-20-50^{\circ}\text{C}$	Cada 3 meses	1 -2 horas

## Especificaciones técnicas

MPN	XG-1201LCD	XG-1501LCD
<b>Aspectos generales</b>		
Capacidad	1200VA / 720W	1500VA / 900W
<b>Entrada</b>		
Tensión nominal	120V	120V
Margen de tensión	86-145VCA	86-145VCA
Frecuencia	45-65Hz (detección automática)	45-65Hz (detección automática)
Tipo de enchufe de CA	NEMA 5-15P	NEMA 5-15P
<b>Salida</b>		
Tensión nominal	120V +/- 10%	120V +/- 10%
Frecuencia	50/60Hz	50/60Hz
Estabilidad de frecuencia	+/- 1Hz modo de batería	+/- 1Hz modo de batería
Forma de onda	Onda Sinusoidal Pura	Onda Sinusoidal Pura
Número total de salidas	10	10
Tomacorrientes con respaldo de batería /supresión de sobretensión	5	5
Tomacorrientes exclusivos contra sobretensión	5	5
Protección de red	RJ-45	RJ-45
Protección para línea de teléfono/fax/módem	RJ-11	RJ-11
Protección para cable y satélite	Coaxial	Coaxial
Cargador USB	Dos, 2,1A máx	2,1A máx (2)
Administración vía USB	Se incluye con software ForzaTracker	Se incluye con software ForzaTracker

MPN	XG-1201LCD	XG-1501LCD
<b>Batería</b>		
Tipo y número de baterías	Dos de 12V/9Ah	Dos de 12V,/9Ah
Tiempo de autonomía para videojuegos	28 min.**	36 min.***
Tiempo de recarga	Hasta el 90% de su capacidad en 6 horas tras una descarga completa	Hasta el 90% de su capacidad en 6 horas tras una descarga completa
<b>Regulación de tensión</b>		
Tensión de corte máxima	145V +/- 3%	145V +/- 3%
Elevación 1	89V-108V +/- 3%	89V-108V +/- 3%
Reducción	132V-145V +/- 3%	132V-145V +/- 3%
Tensión de corte mínima	89V +/- 3%	89V +/- 3%
<b>Regulación de frecuencia</b>		
Selección automática de frecuencia	Incluida	Incluida
<b>Transferencia de línea a batería</b>		
Tiempo típico de transferencia	2-4ms	2-4ms
Transferencia a batería por baja tensión	79VCA	79VCA
Transferencia por alta tensión	145VCA	145VCA
<b>Alarmas/Indicadores</b>		
Indicadores visuales (pantalla de LCD)	La pantalla de LCD de fácil lectura con luz de fondo azul exhibe la tensión de entrada y salida, capacidad de la batería, el nivel de carga y el estado funcional de la UPS	La pantalla de LCD de fácil lectura con luz de fondo azul exhibe la tensión de entrada y salida, capacidad de la batería, el nivel de carga y el estado funcional de la UPS
Audible	<b>Modo de batería:</b> Suena una vez cada 10 segundos <b>Bajo voltaje de la batería:</b> Suena una vez por segundo <b>Sobrecarga:</b> Suena una vez cada 0,5 segundo <b>Falla:</b> Sonido continuado	<b>Modo de batería:</b> Suena una vez cada 10 segundos <b>Bajo voltaje de la batería:</b> Suena una vez por segundo <b>Sobrecarga:</b> Suena una vez cada 0,5 segundo <b>Falla:</b> Sonido continuado
<b>Protección</b>		
Protección total	Regulación de tensión, sobrecarga, cortocircuito sección de salida, seguro del ventilador, y protección contra descarga y carga excesiva	Regulación de tensión, sobrecarga, cortocircuito sección de salida, seguro del ventilador, y protección contra descarga y carga excesiva
<b>Funciones especiales</b>		
Opción de "arranque en frío"	Incluida	Incluida
Carga automática	Incluida	Incluida
Modelo con batería intercambiable	Incluido	Incluido
<b>Características ambientales</b>		
Temperatura de funcionamiento	0- 40°C	0-40°C
Temperatura de almacenamiento	-20-50°C	-20-50°C
Humedad relativa	0 -90%, no condensada	0 -90%, no condensada
Ruido audible	<45dB a un metro	<45dB a un metro
<b>Características físicas</b>		
Interruptor de conexión	Botón a presión	Botón a presión
Cubierta	Plástico retardador de llama	Plástico retardador de llama
Color	Negro	Negro
Dimensiones	409x99x280mm	409x99x280mm
Peso	11,7kg	12,5kg
<b>Información adicional</b>		
Garantía	3 años*	3 años*

\*2 años en las baterías

\*\* Calculado con computadora individual para videojuegos más monitor al 23% de carga

\*\*\* Calculado con computadora individual para videojuegos más monitor al 18% de carga