







## Quick installation guide

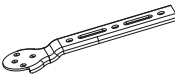

### Introduction:

Thank you for purchasing the Xtech TV soundbar mount. This product is shipped with all proper installation hardware and components. Upon opening the box and before beginning the installation, verify that all the parts are included in the hardware kit and that none are damaged.

### 1. HARDWARE KIT:

Label	Item	Quantity	Image
A	Brackets	2	
B	Extensions	2	
C	M6x10 screws	4	
D	M6 nuts	4	
E	M4x14 screws	2	
F	M5x14 screws	2	
G	M6x14 screws	6	



# XTA311 TV soundbar mount

Label	Item	Quantity	Image
H	D5 metal washers	2	
I	M6x14 screws	2	
J	M6 nuts	2	
L	M6x20 screws	4	
M	M8x20 screws	4	
N	M6x30 screws	4	
O	M8x30 screws	4	
P	Plastic Washers	8	
Q	Plastic spacers	4	
R	Metal Washers	2	

## CAUTION!

- Do not use with items heavier than the maximum weight indicated here to avoid instability.
- This product must be securely attached to the TV. If it is not properly installed, it may fall resulting in possible injury and/or damage.
- Use the mounting screws provided and DO NOT OVER TIGHTEN them.
- This product contains small parts that could represent a choking hazard if swallowed. Keep all these parts away from children.
- This product is intended for indoor use only. Using this product outdoors may result in personal injuries and/or damage.
- Use protective gear as needed to assemble and install this product.

## 2. Assembly instructions

### A. Regular installation

#### Narrow mode

1a-1. Using a screwdriver select among the M4x14 (E), the M5x14 (F), or the M6x14 (G) screws, and the two D5 metal washers (H) to attach them to the brackets. If the screws are not suitable for your soundbar, use a wrench to attach the two M6 nuts (J) and the two M6x14 screws to the soundbar. (The screw type will depend on the soundbar).

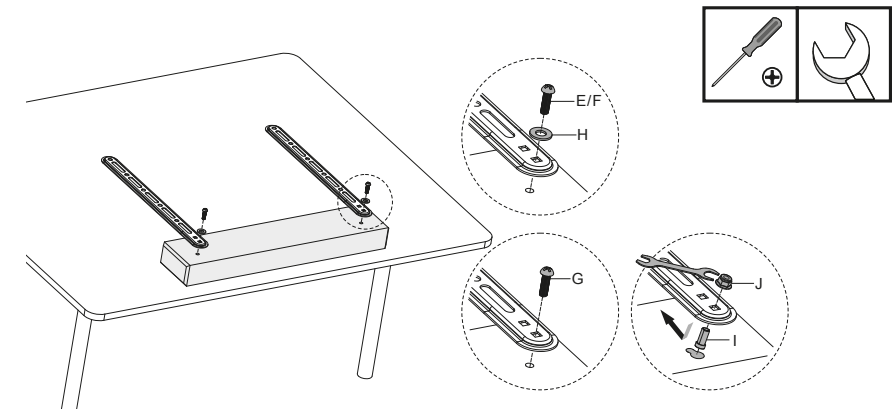

## IMPORTANT:

Read this instruction guide thoroughly before you assemble and install this product. If you have any questions regarding any of the instructions or warnings, please contact your local distributor for assistance.

1a-2. Select among the M6x14 (G), M6x20 (L), M8x20 (M), M6x30 (N) or M8x30 (O) screws and using a screwdriver, attach the soundbar mount to the TV wall mount. (The screw type will depend on the TV wall mount and/or soundbar).

**Note:** Depending on the holes of the brackets you will or won't need some components as shown in the images below. TV wall mount not included.

- If you select the M6x14 screws to attach the soundbar mount to the TV wall mount, you might need to use the two washers (R) as shown in the image.

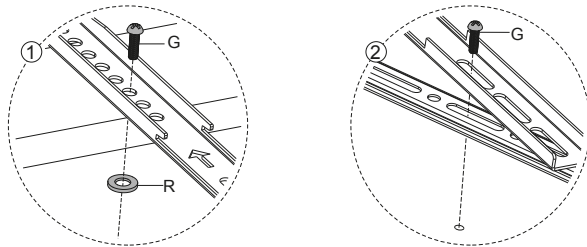

- If you choose the M6x20 or the M8x20 screws, you will also need to use the washers (P) and the other washers (R) to attach the soundbar mount to the TV wall mount.

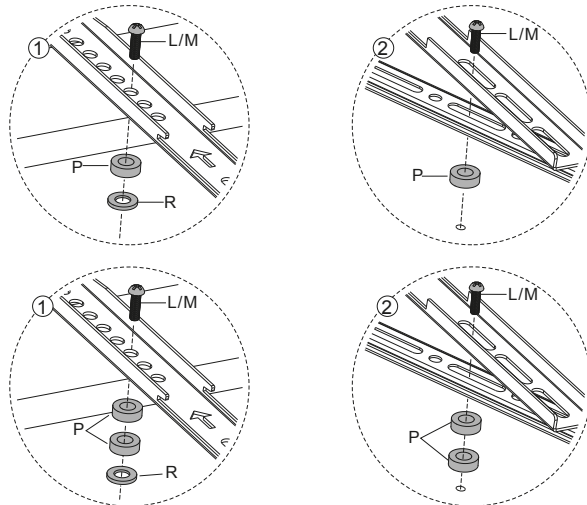

- If you choose the M6x30 or M8x30 screws, you will also need to use the spacers (Q) and the washers (R) to attach the soundbar mount to the TV wall mount.

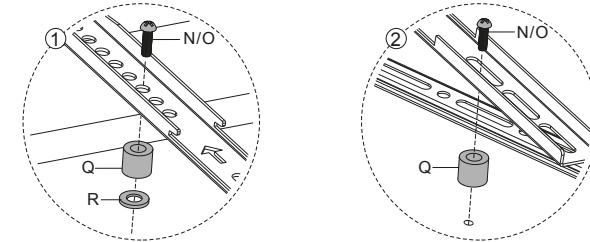

- Depending on the size of the TV wall mount, you might have to use the spacers (Q), the washers (P), and the other washers (R) to attach the M6x30 or M8x30 screws as shown or just the spacers and the washers (P).

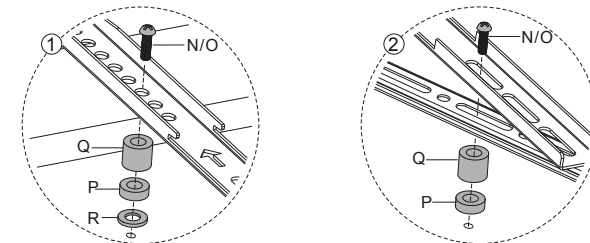

2. Your assembly is complete. Check if the brackets are secure and safe to use at regular intervals (at least every three months).

**Note:** The sound bar mount can be installed in a wide, straight, or narrow position depending on the mounting holes of the soundbar being used.

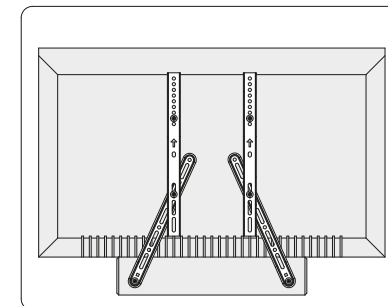

## B. Installation with the extensions

### Wide mode

1b-1. Use an open-end wrench to attach the brackets to the extensions with the M6x10 screws (C) and the M6 nuts (D). Do not fasten too tightly as the extensions will need some room to move inside or outside according to your TV and soundbar setup.

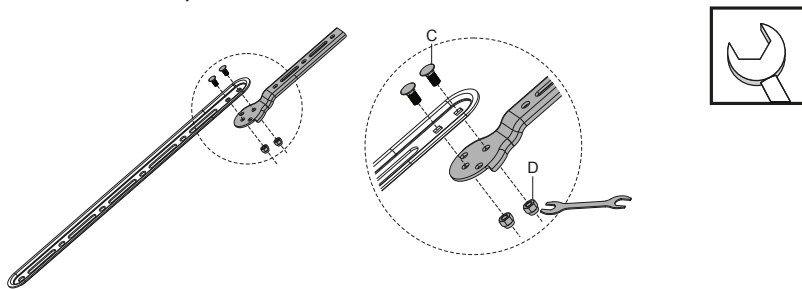

1b-2. Select among the M4x14 (E) or the M5x14 (F) screws and the D5 metal washers (H) to attach them to the brackets using a screwdriver. If you use the M6x14 (G) screws you will not need to use the D5 metal washers for the assembly.

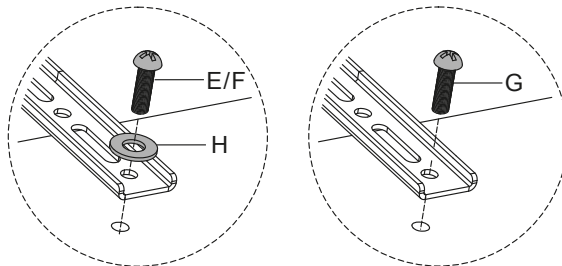

Depending on the soundbar, you might need to use instead the M6x14 screws (I) to attach the brackets to the soundbar. Then, use an open-end wrench to place and fasten the M6 nuts (J) to the bracket and the soundbar.

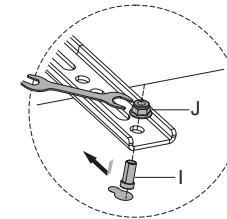

**Note:** Depending on the holes of the brackets you will or won't need some components as shown in the images below.

1b-3. If you select the M6x14 screws to attach the soundbar mount to the TV wall mount, you will also need to use the two washers (R) as shown in the image.

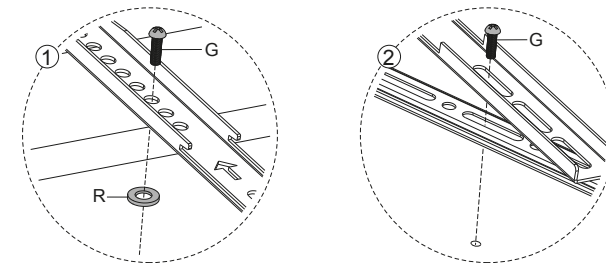

- If you choose the M6x20 or the M8x20 screws, you will also need to use the washers (P) and the other washers (R) to attach the soundbar mount to the TV wall mount.

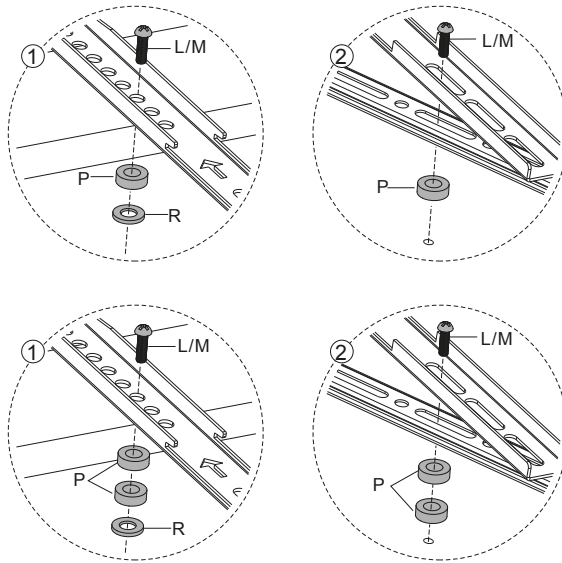

- If you choose the M6x30 or M8x30 screws, you will also need to use the spacers (Q) and the washers (R) to attach the soundbar mount to the TV wall mount.

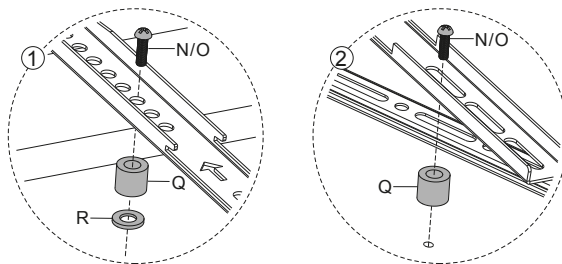

Depending on the size of the TV wall mount, you might have to use the spacers (Q), the washers (P), and the other washers (R) to attach the M6x30 or M8x30 screws as shown or just the spacers and the washers (P).

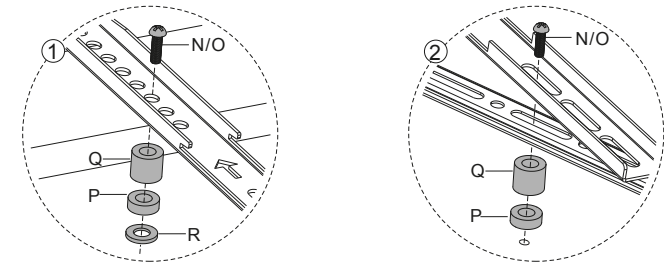

2. Once the soundbar mount is attached to the TV wall mount, move the TV to the wall in order to place it on the wall.

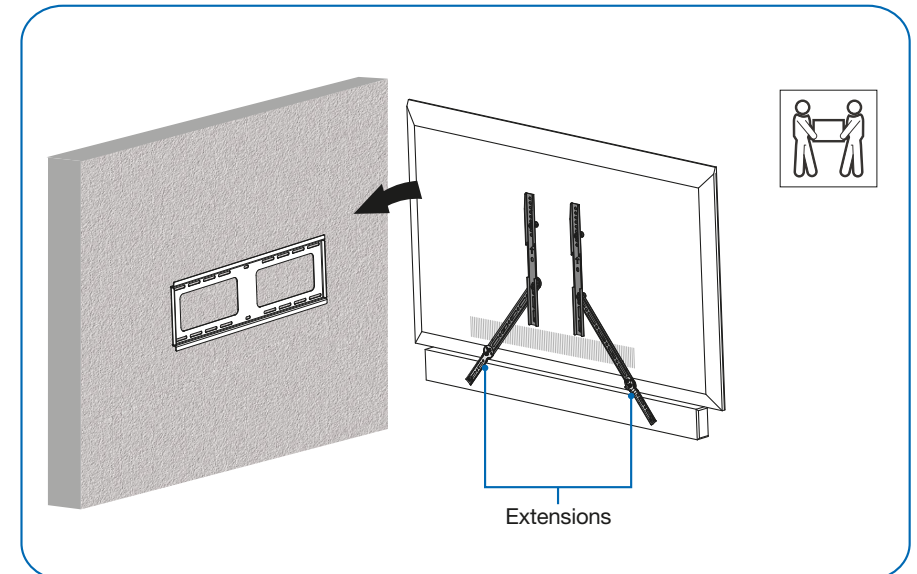



3. Your assembly is complete. Check if the brackets are secure and safe to use at regular intervals (at least every three months).

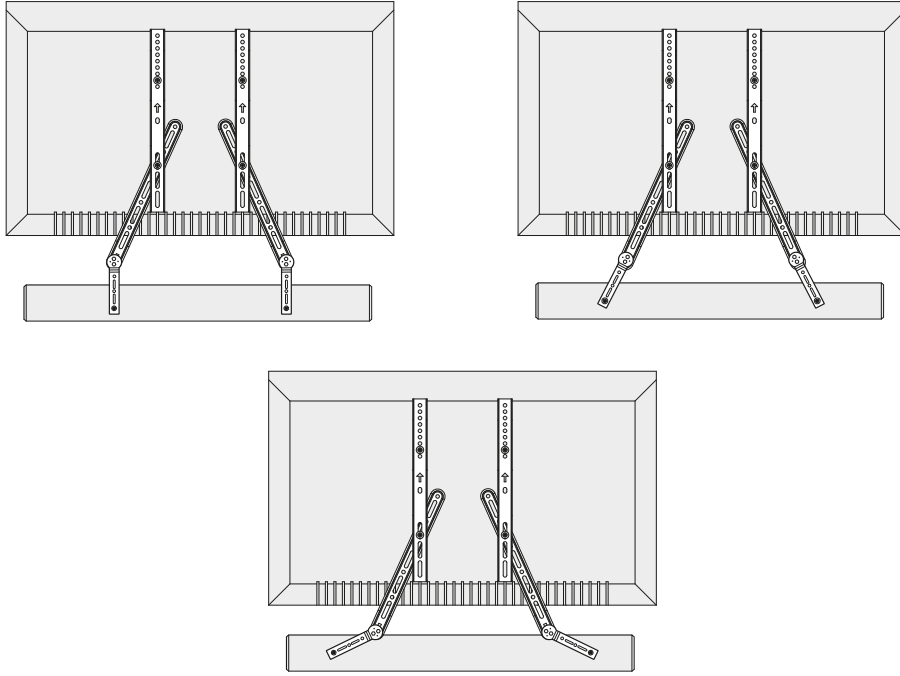

**Note:** The brackets' angle can be adjusted to different settings in order to accommodate users' preference.

Xtech® is a registered trademark. All rights reserved. All other brand names and trademarks are the property of their respective owners. Made in China.

3. La instalación está completa. Verifica que los brackets están bien ajustados y que es seguro usar el soporte de barra de sonido en intervalos regulares (Por lo menos cada tres meses).

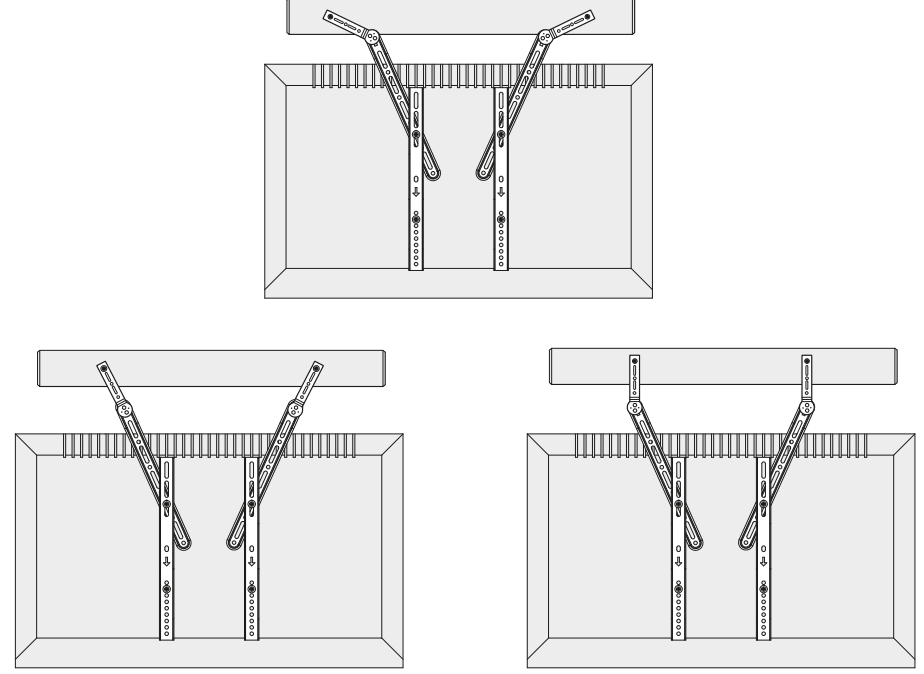

**Nota:** El ángulo de los brackets se puede ajustar en diferentes configuraciones con el fin de acomodarlos a la preferencia de los usuarios.

Xtech® es marca registrada. Todos los derechos reservados. Todas las demás marcas y nombres comerciales son propiedad de sus respectivos dueños. Fabricado en China.



- Si eliges los tornillos M6x20 o M8x20 también necesitarás usar los espaciadores redondos (P) y las arandelas planas (R) para ajustar el soporte de barra de sonido al soporte del televisor.

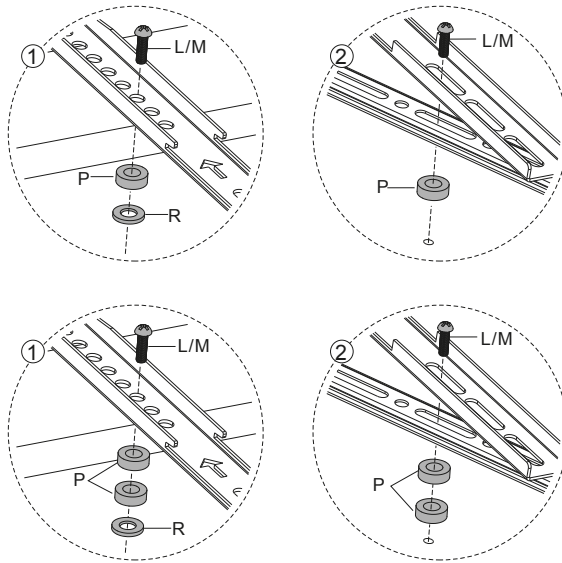

- Si escoges los tornillos M6x30 o M8x30 también necesitarás usar los espaciadores (Q) y las arandelas planas (R) para ajustar el soporte de barra de sonido al soporte del televisor.

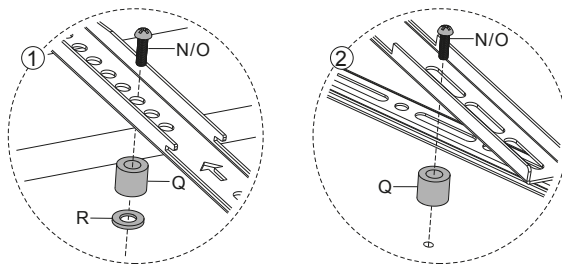

- Dependiendo del tamaño del soporte del televisor, puede que necesites usar los espaciadores (Q), los espaciadores redondos (P) y las arandelas planas (R) para ajustar los tornillos M6x30 o M8x30 tal como se muestra o solamente los espaciadores (Q) y los espaciadores redondos (P).

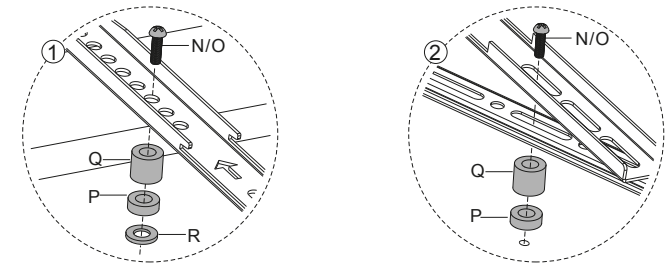

2. Una vez que el soporte de barra de sonido quede ajustado al soporte del televisor, mueve el televisor hacia la pared con el fin de colocarlo en la misma.

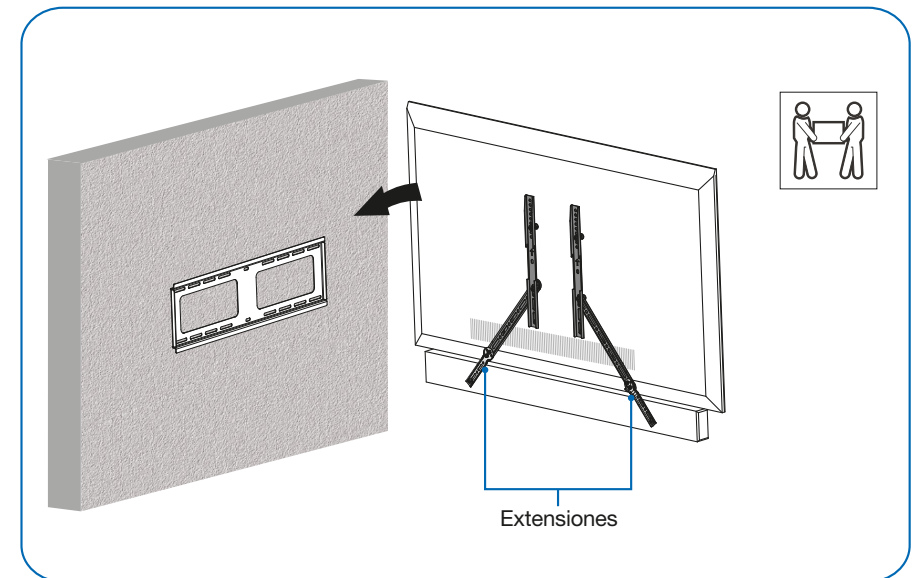

## B. Instalación con las extensiones

### Modo ancho

1b-1. Utiliza una llave de boca para ajustar los brackets a las extensiones con los tornillos M6x10 (C) y las tuercas M6 (D). No los ajustes demasiado pues las extensiones necesitarán espacio para moverlas hacia afuera o hacia adentro según la configuración de la barra de sonido y del televisor.

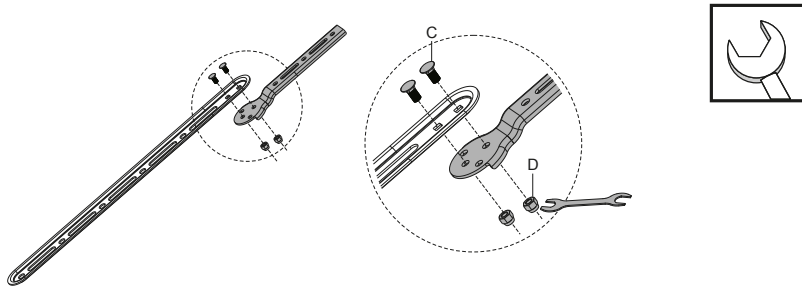

1b-2. Selecciona entre los tornillos M4x14 (E) o M5x14 (F) y las arandelas planas de metal D5 (H) para ajustarlos a los brackets con un destornillador. Si usas los tornillos M6x14 (G) no necesitarás utilizar las arandelas planas de metal D5.

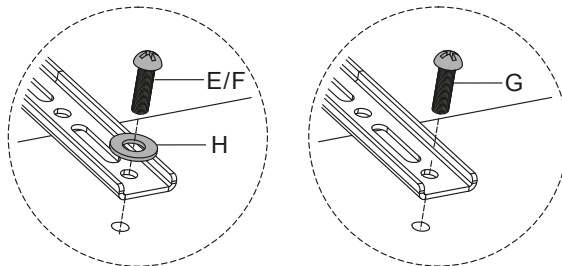

- Dependiendo de la barra de sonido puede que necesites usar específicamente los tornillos M6x14 (I) para ajustar los brackets a la barra de sonido. Luego, utiliza una llave de boca para colocar y ajustar las tuercas M6 (J) al bracket y a la barra de sonido.

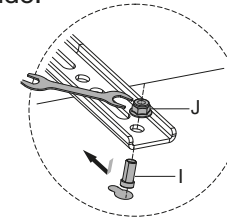

**Nota:** Dependiendo de los agujeros de los brackets puede o no que necesites algunos componentes como se muestra en las imágenes abajo.

1b-3. Si seleccionas los tornillos M6x14 para ajustar el soporte de la barra de sonido al soporte del televisor también necesitarás las arandelas planas (R) como se muestra en la imagen.

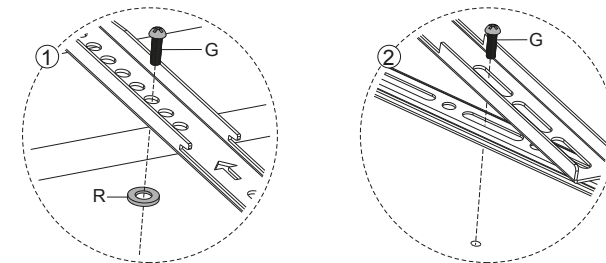



1a-2. Escoge entre los tornillos M6x14 (G), M6x20 (L), M8x20 (M), M6x30 (N) o M8x30 (O) y con un destornillador ajusta el soporte de barra de sonido al soporte del televisor. (El tipo de tornillo dependerá del soporte del televisor y/o de la barra de sonido).

**Nota:** Dependiendo de los agujeros de los brackets puede o no que necesites algunos componentes como se muestra en las imágenes abajo. El soporte para televisor no está incluido.

- Si eliges los tornillos M6x14 para ajustar el soporte de barra de sonido al soporte para televisor puede que necesites utilizar dos arandelas planas (R) como se muestra en la imagen.

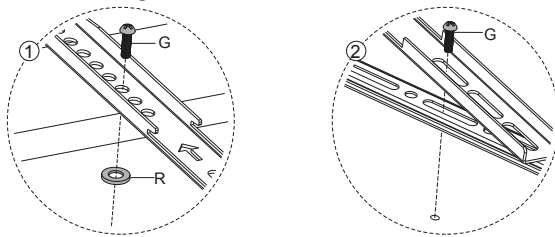

- Si escoges los tornillos M6x20 o M8x20 también necesitarás usar los espaciadores redondos (P) y las arandelas planas (R) para ajustar el soporte de barra de sonido al soporte del televisor.

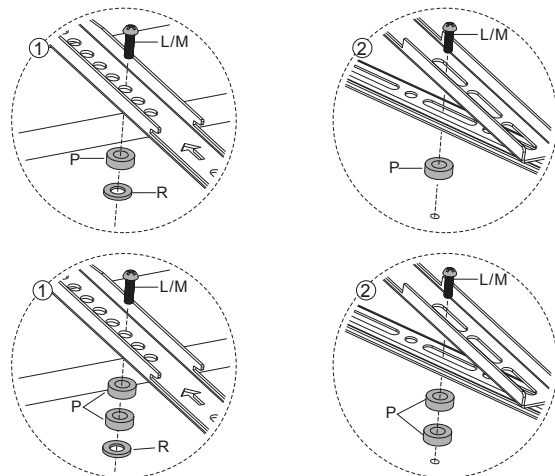

- Si eliges los tornillos M6x30 o M8x30 también necesitarás usar los espaciadores (Q) y las arandelas planas (R) para ajustar el soporte de barra de sonido al soporte del televisor.

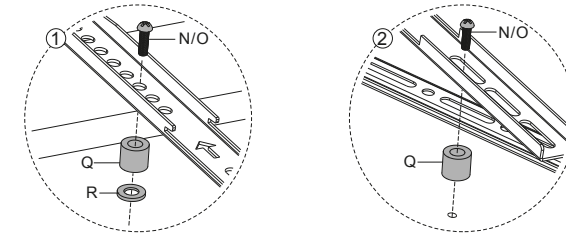

- Dependiendo del tamaño del soporte del televisor, puede que tengas que usar los espaciadores (Q), los espaciadores redondos (P) y las arandelas planas (R) para ajustar los tornillos M6x30 o M8x30 como se muestra abajo o solo los espaciadores (Q) y los espaciadores redondos (P).

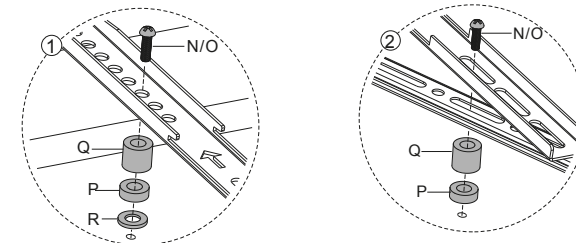

2. La instalación está completa. Verifica que los brackets estén bien asegurados y que el soporte esté seguro para utilizar en intervalos regulares (Por lo menos cada tres meses).

**Nota:** La barra de sonido se puede instalar en una posición ancha, derecha o estrecha dependiendo de los hoyos de montaje en la barra de sonido.

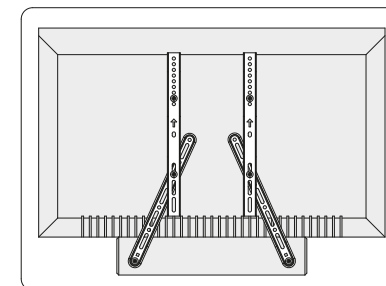

Etiqueta	Descripción	Cantidad	Imagen
H	Arandelas planas de metal D5	2	
I	Tornillos M6x14	2	
J	Tuercas M6	2	
L	Tornillos M6x20	4	
M	Tornillos M8x20	4	
N	Tornillos M6x30	4	
O	Tornillos M8x30	4	
P	Espaciadores redondos de plástico	8	
Q	Espaciadores de plástico	4	
R	Arandelas planas de metal	2	

## ADVERTENCIA

- No utilices este producto con objetos más pesados que el peso máximo indicado aquí para evitar inestabilidad.
- Este producto debe estar atornillado al televisor. Si no se instala apropiadamente se puede caer y resultar en lesiones o daños.
- Usa los tornillos de montaje proporcionados y **NO LOS ATORNILLES DEMASIADO**.
- Este producto contiene partes pequeñas que pueden ser un riesgo de asfixia si se ingieren. Mantén todas las piezas lejos de los niños.
- Este producto está diseñado para uso en interiores solamente. Usar este producto en exteriores puede resultar en lesiones personales y/o daños.
- Utiliza equipo protector de ser necesario para ensamblar e instalar este producto.

## 2. Instrucciones de ensamblaje

### A. Instalación regular

#### Modo estrecho

1a-1. Utiliza un destornillador y selecciona entre los tornillos M4x14 (E), M5x14 (F) o M6x14 (G) y las dos arandelas planas de metal D5 (H) para ajustarlos a los brackets. Si los tornillos no son adecuados para tu barra de sonido, usa una llave para asegurar las dos tuercas M6 (J) y los dos tornillos M6x14 a la barra de sonido. (El tipo de tornillo dependerá de la barra de sonido).

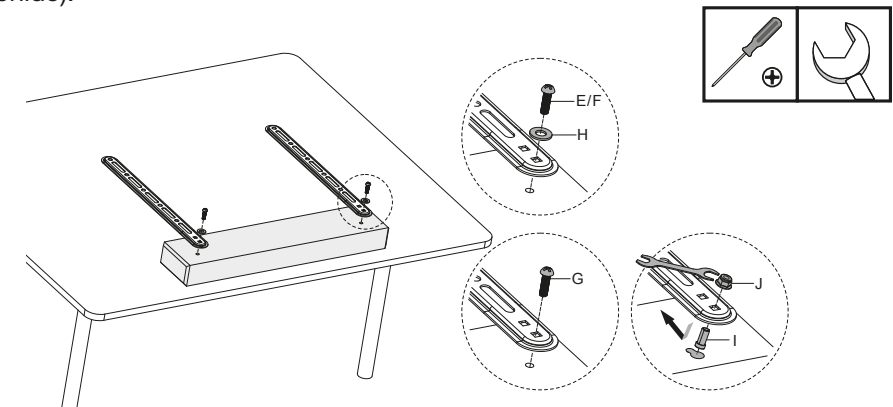

## IMPORTANTE:

Lee cuidadosamente esta guía de instrucciones antes de ensamblar e instalar el producto. Si tienes dudas acerca de las instrucciones o avisos, por favor contacta a tu distribuidor local para solicitar ayuda.





## Guía rápida de instalación

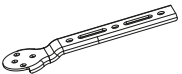

### Introducción:

Gracias por preferir el soporte de barra de sonido para TV XTA-311. Este producto viene con todos los herrajes y componentes necesarios para su instalación. Cuando abras el empaque, verifica que todas las piezas del kit de herrajes estén incluidas y que ninguna se encuentre dañada.

### 1. Kit de herrajes:

Etiqueta	Descripción	Cantidad	Imagen
A	Brackets	2	
B	Extensiones	2	
C	Tornillos M6x10	4	
D	Tuercas M6	4	
E	Tornillos M4x14	2	
F	Tornillos M5x14	2	
G	Tornillos M6x14	6	